



FIPAT FLOOR

CENÍK

od 1.3.2024

do 28.2.2026

OBSAH

NEMO	3 - 21
TARKETT	23
GERFLOR	26
FLOOR FOREVER	27
GRABO	30
FORBO - FATRA	32
FATRA	33
KOBERCE DESSO	34
KOBERCE	35
METAMORPHOSE (RIGID), LAMINÁT EGGER	36
BARLINEK, BEAR & WOOD	37
TŘÍVRSTVÉ PODLAHY BLANKET, MOSAIC	38
ESCO	39
DŘEVO PLUS	41
MUREXIN	43
DÖLLKEN, PRYŽOVÉ PODLAHY	46
MIREL, DEN BRAVEN	47
TECHNICKÉ ÚDAJE	48
INTERIÉROVÉ DVEŘE	49 - 55
TAPETY	56
KUCHYNĚ A NÁBYTEK NA MÍRU	57 - 61
KRBOVÉ VLOŽKY	62 - 63
BYTOVÉ DOPLŇKY	64 - 65

DOPORUČENÍ

Vážení zákazníci,
vzhledem k tomu, že děláme ceník v tištěné podobě na dva roky,
a během tohoto období se ceny mohou měnit, Vás prosíme abyste si
ceny vždy ověřili u vašich obchodních zástupců nebo pracovníků obdoby.

Děkujeme za pochopení.

Platnost od 1.3.2024

Ceny jsou uvedeny bez DPH.

Tiskové chyby vyhrazeny.

Robert Vala
jednatel

PSP NEMO Vinylová podlaha s podložkou	Označení dekoru	Rozměr lamely (mm)	Tloušťka (mm)	Třída zátěže	Balení (m ²)	Hmotnost (kg/m ²)	Nášlapná vrstva	Cena (Kč/m ²)
Ořech katrovaný	453	226 x 1 120	6,5	33	1,654	10,2	0,55 mm	743,-
Dub medový	6039-4	226 x 1 120	6,5	33	1,654	10,2	0,55 mm	743,-
Dub nordský	190L-02	226 x 1 120	6,5	33	1,654	10,2	0,55 mm	743,-
Dub mořený	190-04	226 x 1 120	6,5	33	1,654	10,2	0,55 mm	743,-
Dub severský	910	226 x 1 120	6,5	33	1,654	10,2	0,55 mm	743,-
Dub rustik	8278-3	226 x 1 120	6,5	33	1,654	10,2	0,55 mm	743,-
Dub nautik	305-01	226 x 1 120	6,5	33	1,654	10,2	0,55 mm	743,-
Dub šedý	301-07	226 x 1 120	6,5	33	1,654	10,2	0,55 mm	743,-
Dub husky	407-12	226 x 1 120	6,5	33	1,654	10,2	0,55 mm	743,-
Dub natur	407-12	226 x 1 120	6,5	33	1,654	10,2	0,55 mm	743,-
Dub stříbrný	L6151-D3	226 x 1 120	6,5	33	1,654	10,2	0,55 mm	743,-
Dub kouřový	1036-9	226 x 1 120	6,5	33	1,654	10,2	0,55 mm	743,-
Dub grand	1036-13A	226 x 1 120	6,5	33	1,654	10,2	0,55 mm	743,-
Dub grand herringbone	H1036-13	625 x 125	5,5	33	2,0313	10,2	0,55 mm	743,-
Dub liverpool herringbone	1169	625 x 125	5,5	33	2,0313	10,2	0,55 mm	743,-
Stone nero	2228-5	935 x 470	5,5	33	2,6367	10,2	0,55 mm	743,-
Stone fargo	213-03	935 x 470	5,5	33	2,6367	10,2	0,55 mm	743,-

NEMO LEPENÝ VINYL	Označení dekoru	Rozměr lamely (mm)	Tloušťka (mm)	Třída zátěže	Balení (m ²)	Hmotnost (kg/m ²)	Nášlapná vrstva	Cena (Kč/m ²)
Dub mořený	L190-04	1219,2 x 228,6	2,5	33	4,4593	4,9	0,55 mm	619,-
Dub šedý	L301-07	1219,2 x 228,6	2,5	33	4,4593	4,9	0,55 mm	619,-
Dub nautic	L305L-01	1219,2 x 228,6	2,5	33	4,4593	4,9	0,55 mm	619,-
Dub severský	L6039-10B	1219,2 x 228,6	2,5	33	4,4593	4,9	0,55 mm	619,-
Dub medový	L6039-4	1219,2 x 228,6	2,5	33	4,4593	4,9	0,55 mm	619,-
Ořech katrovaný	L45-3	1219,2 x 228,6	2,5	33	4,4593	4,9	0,55 mm	619,-
Dub natur	L470-08	1219,2 x 228,6	2,5	33	4,4593	4,9	0,55 mm	619,-
Dub grand	L1036-13	1219,2 x 228,6	2,5	33	4,4593	4,9	0,55 mm	619,-
Dub rustic	L6087-1	1219,2 x 228,6	2,5	33	4,4593	4,9	0,55 mm	619,-
Dub stříbrný	L6151-D38	1219,2 x 228,6	2,5	33	4,4593	4,9	0,55 mm	619,-

Originální doplňky NEMO	Rozměr (mm)	Cena (Kč/ks)
Originální podložka NEMO		75,-
Originální lišta NEMO	60 x 15 x 2400	275,-
Doporučená lišta FLEX	55 x 20 x 2500	140,-
Doporučená lišta IZZI	60 x 20 x 2500	149,-
Doporučená lišta ESQUERO DUO	60 x 20 x 2500	162,-
Komponenty - kout, roh, spojka, koncovka L/P		28,-
Ohnutí lamely na schody		385,-

FALCON FLOORS	Označení dekoru	Rozměr lamely (mm)	Tloušťka (mm)	Třída zátěže	Balení (m ²)	Hmotnost (kg/m ²)	Nášlapná vrstva	Cena (Kč/m ²)
Dub alabama	XO-003-10	1218 x 198	6	Ac5	2,8647	5		660,-
Dub nevada	XO-90088-1	1218 x 198	6	Ac5	2,8647	5		660,-
Dub ontario	XO-90088-4	1218 x 198	6	Ac5	2,8647	5		660,-
Dub ohio	XO-003-22	1218 x 198	6	Ac5	2,8647	5		660,-

899 Kč
s DPH

743 Kč bez DPH/m²

AKCE -20 %

1125 Kč s DPH



45-3 6,5 mm / 0,55 mm

OŘECH KATROVANÝ

CLIC
SYSTEM



Originální lišty
v dekorech
podlahy

Cena lišty za 2,4 bm
290 Kč s DPH

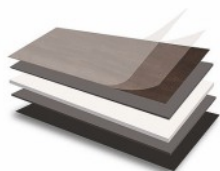

ZÁRUKA



Třída zátěže

ISO10582 33



EN14041 DoP FF001

Záruka

Rezidenční využití 10 let
Komerční využití 5 let

INFORMACE

Celková tloušťka (s podložkou)	ISO24337	6,5 mm
Šířka	ISO24337 9"	226 mm
Délka	ISO24337 48"	1.220 mm
Počet lamel v balení (na karton)		6 kusů
m ² v balení (na karton)		1,6543 m ²
Hustota		≥ 1.950 kg/m ³
Lehce zkosené hrany		4V
Instalace	Unilin zámkový systém	
Dekorační film	Ve vysokém rozlišení	

SKLADBA PODLAHY

Vrchní vrstva	UV stabilní-polyuretanový povlak	0,55 mm
LVT vrchní vrstva	100% Virgin materiál	1,0 mm
Pevná střední vrstva	Křemičitý kompozit: min. 55% kámen, 0% dřevo	2,5 mm
LVT vyrovnávací vrstva	100% Virgin materiál	1,0 mm
AKUSTICKÁ PODLOŽKA		1,5 mm
Nosná konstrukce:	Křemičité jádro které odolává vysokým teplotám až 60°C	
Typ pokládky	Plovoucí systém bez lepení	
Podlahové topení	Vhodné (teplota max 27 °C)	

899 Kč
s DPH
743 Kč bez DPH/m²

AKCE -20 %
1125 Kč s DPH

DUB NORDSKÝ

6,5 mm / 0,55 mm 190L-O2

CLIC
SYSTEM

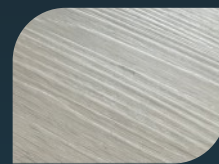

Originální lišty
v dekorech
podlahy

Cena lišty za 2,4 bm
290 Kč s DPH

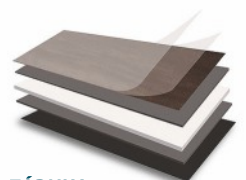

INFORMACE

Celková tloušťka (s podložkou)	ISO24337	6,5 mm
Šířka	ISO24337 9"	226 mm
Délka	ISO24337 48"	1.220 mm
Počet lamel v balení (na karton)		6 kusů
m ² v balení (na karton)		1,6543 m ²
Hustota		≥ 1950 kg/m ³
Lehce zkosené hrany		4V
Instalace	Unilin zámkový systém	
Dekorační film	Ve vysokém rozlišení	

SKLADBA PODLAHY

Vrchní vrstva	UV stabilní-polyuretanový povlak	0,55 mm
LVT vrchní vrstva	100% Virgin materiál	1,0 mm
Pevná střední vrstva	Křemičitý kompozit: min. 55% kámen, 0% dřevo	2,5 mm
LVT vyrovnávací vrstva	100% Virgin materiál	1,0 mm
AKUSTICKÁ PODLOŽKA		1,5 mm
Nosná konstrukce:	Křemičité jádro které odolává vysokým teplotám až 60°C	
Typ pokládky	Plovoucí systém bez lepení	
Podlahové topení	Vhodné (teplota max 27 °C)	

ZÁRUKA



Třída zátěže
ISO10582 33



EN14041 DoP FF001

Záruka

Rezidenční využití 10 let
Komerční využití 5 let

899 Kč

s DPH

743 Kč bez DPH/m²

AKCE -20%

1125 Kč s DPH

190L-04 6,5 mm / 0,55 mm

DUB MOŘENÝ

CLIC
SYSTEM



Originální lišty
v dekorech
podlahy

Cena lišty za 2,4 bm
290 Kč s DPH

ZÁRUKA



Třída zátěže

ISO10582 33



EN14041 DoP FF001

Záruka

Rezidenční využití 10 let
Komerční využití 5 let

INFORMACE

Celková tloušťka (s podložkou)	ISO24337	6,5 mm
Šířka	ISO24337 9"	226 mm
Délka	ISO24337 48"	1.220 mm
Počet lamel v balení (na karton)		6 kusů
m ² v balení (na karton)		1,6543 m ²
Hustota		≥ 1.950 kg/m ³
Lehce zkosené hrany		4V
Instalace	Unilin zámkový systém	
Dekorační film	Ve vysokém rozlišení	

SKLADBA PODLAHY

Vrchní vrstva	UV stabilní-polyuretanový povlak	0,55 mm
LVT vrchní vrstva	100% Virgin materiál	1,0 mm
Pevná střední vrstva	Křemičitý kompozit: min. 55% kámen, 0% dřevo	2,5 mm
LVT vyrovnávací vrstva	100% Virgin materiál	1,0 mm
AKUSTICKÁ PODLOŽKA		1,5 mm
Nosná konstrukce:	Křemičité jádro které odolává vysokým teplotám až 60°C	
Typ pokládky	Plovoucí systém bez lepení	
Podlahové topení	Vhodné (teplota max 27 °C)	

899 Kč
s DPH
743 Kč bez DPH/m²

AKCE - 20 %
1125 Kč s DPH



DUB ŠEDÝ

6,5 mm / 0,55 mm 301-07

CLIC
SYSTEM

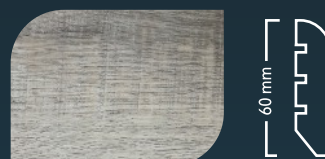

Originální lišty
v dekorech
podlahy

Cena lišty za 2,4 bm
290 Kč s DPH

INFORMACE

Celková tloušťka (s podložkou)	ISO24337	6,5 mm
Šířka	ISO24337 9"	226 mm
Délka	ISO24337 48"	1.220 mm
Počet lamel v balení (na karton)		6 kusů
m ² v balení (na karton)		1,6543 m ²
Hustota		≥ 1950 kg/m ³
Lehce zkosené hrany		4V
Instalace	Unilin zámkový systém	
Dekorační film	Ve vysokém rozlišení	

SKLADBA PODLAHY

Vrchní vrstva	UV stabilní-polyuretanový povlak	0,55 mm
LVT vrchní vrstva	100% Virgin materiál	1,0 mm
Pevná střední vrstva	Křemičité kompozit: min. 55% kámen, 0% dřevo	2,5 mm
LVT vyrovnávací vrstva	100% Virgin materiál	1,0 mm
AKUSTICKÁ PODLOŽKA		1,5 mm
Nosná konstrukce:	Křemičité jádro které odolává vysokým teplotám až 60°C	
Typ pokládky	Plovoucí systém bez lepení	
Podlahové topení	Vhodné (teplota max 27 °C)	

ZÁRUKA



Třída zátěže
ISO10582 33



EN14041 DoP FF001

Záruka

Rezidenční využití 10 let
Komerční využití 5 let

899 Kč

s DPH

743 Kč bez DPH/m²

AKCE -20%

1125 Kč s DPH

305L-01 6,5 mm / 0,55 mm

DUB NAUTIC

CLIC
SYSTEM



Originální lišty
v dekorech
podlahy

Cena lišty za 2,4 bm
290 Kč s DPH

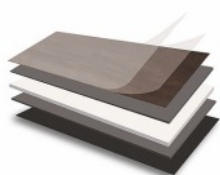

ZÁRUKA



Třída zátěže

ISO10582 33



EN14041 DoP FF001

Záruka

Rezidenční využití 10 let
Komerční využití 5 let

INFORMACE

Celková tloušťka (s podložkou)	ISO24337	6,5 mm
Šířka	ISO24337 9"	226 mm
Délka	ISO24337 48"	1.220 mm
Počet lamel v balení (na karton)		6 kusů
m ² v balení (na karton)		1,6543 m ²
Hustota		≥ 1.950 kg/m ³
Lehce zkosené hrany		4V
Instalace	Unilin zámkový systém	
Dekorační film	Ve vysokém rozlišení	

SKLADBA PODLAHY

Vrchní vrstva	UV stabilní-polyuretanový povlak	0,55 mm
LVT vrchní vrstva	100% Virgin materiál	1,0 mm
Pevná střední vrstva	Křemičitý kompozit:	2,5 mm
	min. 55% kámen, 0% dřevo	
LVT vyrovnávací vrstva	100% Virgin materiál	1,0 mm
AKUSTICKÁ PODLOŽKA		1,5 mm
Nosná konstrukce:	Křemičité jádro které odolává vysokým teplotám až 60°C	
Typ pokládky	Plovoucí systém bez lepení	
Podlahové topení	Vhodné (teplota max 27 °C)	

899 Kč
s DPH
743 Kč bez DPH/m²

AKCE -20 %
1125 Kč s DPH

DUB HUSKY

6,5 mm / 0,55 mm 407-12



Originální lišty
v dekorech
podlahy

Cena lišty za 2,4 bm
290 Kč s DPH

INFORMACE

Celková tloušťka (s podložkou)	ISO24337	6,5 mm
Šířka	ISO24337 9"	226 mm
Délka	ISO24337 48"	1.220 mm
Počet lamel v balení (na karton)		6 kusů
m ² v balení (na karton)		1,6543 m ²
Hustota		≥ 1950 kg/m ³
Lehce zkosené hrany		4V
Instalace	Unilin zámkový systém	
Dekorační film	Ve vysokém rozlišení	

SKLADBA PODLAHY

Vrchní vrstva	UV stabilní-polyuretanový povlak	0,55 mm
LVT vrchní vrstva	100% Virgin materiál	1,0 mm
Pevná střední vrstva	Křemičitý kompozit: min. 55% kámen, 0% dřevo	2,5 mm
LVT vyrovnávací vrstva	100% Virgin materiál	1,0 mm
AKUSTICKÁ PODLOŽKA		1,5 mm
Nosná konstrukce:	Křemičité jádro které odolává vysokým teplotám až 60°C	
Typ pokládky	Plovoucí systém bez lepení	
Podlahové topení	Vhodné (teplota max 27 °C)	

ZÁRUKA



Třída zátěže
ISO10582 33



EN14041 DoP FF001

Záruka

Rezidenční využití 10 let
Komerční využití 5 let

899 Kč

s DPH

743 Kč bez DPH/m²

AKCE -20 %

1125 Kč s DPH

470-08 6,5 mm / 0,55 mm

DUB NATUR

CLIC
SYSTEM



Originální lišty
v dekorech
podlahy

Cena lišty za 2,4 bm
290 Kč s DPH

ZÁRUKA



Třída zátěže

ISO10582 33



EN14041 DoP FF001

Záruka

Rezidenční využití 10 let
Komerční využití 5 let

INFORMACE

Celková tloušťka (s podložkou)	ISO24337	6,5 mm
Šířka	ISO24337 9"	226 mm
Délka	ISO24337 48"	1.220 mm
Počet lamel v balení (na karton)		6 kusů
m ² v balení (na karton)		1,6543 m ²
Hustota		≥ 1.950 kg/m ³
Lehce zkosené hrany		4V
Instalace	Unilin zámkový systém	
Dekorační film	Ve vysokém rozlišení	

SKLADBA PODLAHY

Vrchní vrstva	UV stabilní-polyuretanový povlak	0,55 mm
LVT vrchní vrstva	100% Virgin materiál	1,0 mm
Pevná střední vrstva	Křemičitý kompozit: min. 55% kámen, 0% dřevo	2,5 mm
LVT vyrovnávací vrstva	100% Virgin materiál	1,0 mm
AKUSTICKÁ PODLOŽKA		1,5 mm
Nosná konstrukce:	Křemičité jádro které odolává vysokým teplotám až 60°C	
Typ pokládky	Plovoucí systém bez lepení	
Podlahové topení	Vhodné (teplota max 27 °C)	

899 Kč
s DPH
743 Kč bez DPH/m²

AKCE -20 %
1125 Kč s DPH

DUB MEDOVÝ

6,5 mm / 0,55 mm 6039-4



Originální lišty
v dekorech
podlahy

Cena lišty za 2,4 bm
290 Kč s DPH

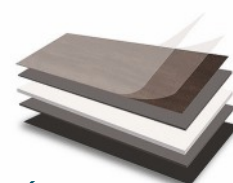

INFORMACE

Celková tloušťka (s podložkou)	ISO24337	6,5 mm
Šířka	ISO24337 9"	226 mm
Délka	ISO24337 48"	1.220 mm
Počet lamel v balení (na karton)		6 kusů
m ² v balení (na karton)		1,6543 m ²
Hustota		≥ 1950 kg/m ³
Lehce zkosené hrany		4V
Instalace	Unilin zámkový systém	
Dekorační film	Ve vysokém rozlišení	

SKLADBA PODLAHY

Vrchní vrstva	UV stabilní-polyuretanový povlak	0,55 mm
LVT vrchní vrstva	100% Virgin materiál	1,0 mm
Pevná střední vrstva	Křemičitý kompozit: min. 55% kámen, 0% dřevo	2,5 mm
LVT vyrovnávací vrstva	100% Virgin materiál	1,0 mm
AKUSTICKÁ PODLOŽKA		1,5 mm
Nosná konstrukce:	Křemičité jádro které odolává vysokým teplotám až 60°C	
Typ pokládky	Plovoucí systém bez lepení	
Podlahové topení	Vhodné (teplota max 27 °C)	

ZÁRUKA



Třída zátěže
ISO10582 33



EN14041 DoP FF001

Záruka

Rezidenční využití 10 let
Komerční využití 5 let

899 Kč

s DPH

743 Kč bez DPH/m²

AKCE -20%

1125 Kč s DPH

6039-10B 6,5 mm / 0,55 mm

DUB SEVERSKÝ

CLIC
SYSTEM



Originální lišty
v dekorech
podlahy

Cena lišty za 2,4 bm
290 Kč s DPH

ZÁRUKA



Třída zátěže

ISO10582 33



EN14041 DoP FF001

Záruka

Rezidenční využití 10 let
Komerční využití 5 let

INFORMACE

Celková tloušťka (s podložkou)	ISO24337	6,5 mm
Šířka	ISO24337 9"	226 mm
Délka	ISO24337 48"	1.220 mm
Počet lamel v balení (na karton)		6 kusů
m ² v balení (na karton)		1,6543 m ²
Hustota		≥ 1.950 kg/m ³
Lehce zkosené hrany		4V
Instalace	Unilin zámkový systém	
Dekorační film	Ve vysokém rozlišení	

SKLADBA PODLAHY

Vrchní vrstva	UV stabilní-polyuretanový povlak	0,55 mm
LVT vrchní vrstva	100% Virgin materiál	1,0 mm
Pevná střední vrstva	Křemičitý kompozit: min. 55% kámen, 0% dřevo	2,5 mm
LVT vyrovnávací vrstva	100% Virgin materiál	1,0 mm
AKUSTICKÁ PODLOŽKA		1,5 mm
Nosná konstrukce:	Křemičité jádro které odolává vysokým teplotám až 60°C	
Typ pokládky	Plovoucí systém bez lepení	
Podlahové topení	Vhodné (teplota max 27 °C)	

899 Kč
s DPH
743 Kč bez DPH/m²

AKCE -20 %
~~1125 Kč s DPH~~

DUB RUSTIC

6,5 mm / 0,55 mm 8278-3



Originální lišty
v dekorech
podlahy

Cena lišty za 2,4 bm
290 Kč s DPH

INFORMACE

Celková tloušťka (s podložkou)	ISO24337	6,5 mm
Šířka	ISO24337 9"	226 mm
Délka	ISO24337 48"	1.220 mm
Počet lamel v balení (na karton)		6 kusů
m ² v balení (na karton)		1,6543 m ²
Hustota		≥ 1950 kg/m ³
Lehce zkosené hrany		4V
Instalace	Unilin zámkový systém	
Dekorační film	Ve vysokém rozlišení	

SKLADBA PODLAHY

Vrchní vrstva	UV stabilní-polyuretanový povlak	0,55 mm
LVT vrchní vrstva	100% Virgin materiál	1,0 mm
Pevná střední vrstva	Křemičitý kompozit: min. 55% kámen, 0% dřevo	2,5 mm
LVT vyrovnávací vrstva	100% Virgin materiál	1,0 mm
AKUSTICKÁ PODLOŽKA		1,5 mm
Nosná konstrukce:	Křemičité jádro které odolává vysokým teplotám až 60°C	
Typ pokládky	Plovoucí systém bez lepení	
Podlahové topení	Vhodné (teplota max 27 °C)	

ZÁRUKA



Třída zátěže
ISO10582 33



EN14041 DoP FF001

Záruka

Rezidenční využití 10 let
Komerční využití 5 let

899 Kč
s DPH
743 Kč bez DPH/m²

AKCE -20 %
1125 Kč s DPH

L6151-D3 6,5 mm / 0,55 mm

DUB STŘÍBRNÝ

CLIC
SYSTEM



Originální lišty
v dekorech
podlahy

Cena lišty za 2,4 bm
290 Kč s DPH

ZÁRUKA



Třída zátěže

ISO10582 33



EN14041 DoP FF001

Záruka

Rezidenční využití 10 let
Komerční využití 5 let

INFORMACE

Celková tloušťka (s podložkou)	ISO24337	6,5 mm
Šířka	ISO24337 9"	226 mm
Délka	ISO24337 48"	1.220 mm
Počet lamel v balení (na karton)		6 kusů
m ² v balení (na karton)		1,6543 m ²
Hustota		≥ 1.950 kg/m ³
Lehce zkosené hrany		4V
Instalace	Unilin zámkový systém	
Dekorační film	Ve vysokém rozlišení	

SKLADBA PODLAHY

Vrchní vrstva	UV stabilní-polyuretanový povlak	0,55 mm
LVT vrchní vrstva	100% Virgin materiál	1,0 mm
Pevná střední vrstva	Křemičitý kompozit: min. 55% kámen, 0% dřevo	2,5 mm
LVT vyrovnávací vrstva	100% Virgin materiál	1,0 mm
AKUSTICKÁ PODLOŽKA		1,5 mm
Nosná konstrukce:	Křemičité jádro které odolává vysokým teplotám až 60°C	
Typ pokládky	Plovoucí systém bez lepení	
Podlahové topení	Vhodné (teplota max 27 °C)	

899 Kč
s DPH
743 Kč bez DPH/m²

AKCE -20 %
1125 Kč s DPH



DUB KOUŘOVÝ

6,5 mm / 0,55 mm 1036-9

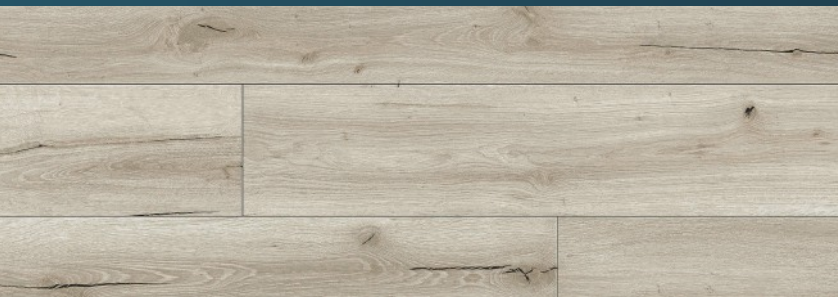

CLIC
SYSTEM

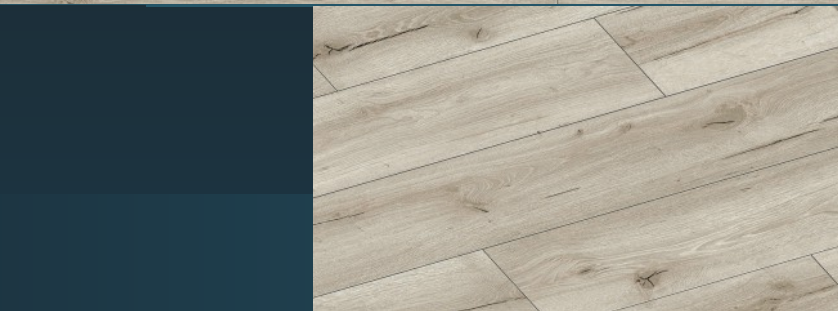

Originální lišty
v dekorech
podlahy

Cena lišty za 2,4 bm
290 Kč s DPH

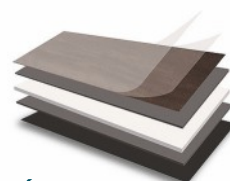

INFORMACE

Celková tloušťka (s podložkou)	ISO24337	6,5 mm
Šířka	ISO24337	9" 226 mm
Délka	ISO24337	48" 1.220 mm
Počet lamel v balení (na karton)		6 kusů
m ² v balení (na karton)		1,6543 m ²
Hustota		≥ 1950 kg/m ³
Lehce zkosené hrany		4V
Instalace		Unilin zámkový systém
Dekorační film		Ve vysokém rozlišení

SKLADBA PODLAHY

Vrchní vrstva	UV stabilní-polyuretanový povlak	0,55 mm
LVT vrchní vrstva	100% Virgin materiál	1,0 mm
Pevná střední vrstva	Křemičitý kompozit: min. 55% kámen, 0% dřevo	2,5 mm
LVT vyrovnávací vrstva	100% Virgin materiál	1,0 mm
AKUSTICKÁ PODLOŽKA		1,5 mm
Nosná konstrukce:	Křemičité jádro které odolává vysokým teplotám až 60°C	
Typ pokládky	Plovoucí systém bez lepení	
Podlahové topení	Vhodné (teplota max 27 °C)	

ZÁRUKA



Třída zátěže
ISO10582 33



EN14041 DoP FF001

Záruka

Rezidenční využití 10 let
Komerční využití 5 let

899 Kč

s DPH

743 Kč bez DPH/m²

AKCE -20 %

1125 Kč s DPH

1036-13A 6,5 mm / 0,55 mm

DUB GRAND



Originální lišty
v dekorech
podlahy

Cena lišty za 2,4 bm
290 Kč s DPH

ZÁRUKA



Třída zátěže

ISO10582 33



EN14041 DoP FF001

Záruka

Rezidenční využití 10 let
Komerční využití 5 let

INFORMACE

Celková tloušťka (s podložkou)	ISO24337	6,5 mm
Šířka	ISO24337 9"	226 mm
Délka	ISO24337 48"	1.220 mm
Počet lamel v balení (na karton)		6 kusů
m ² v balení (na karton)		1,6543 m ²
Hustota		≥ 1.950 kg/m ³
Lehce zkosené hrany		4V
Instalace	Unilin zámkový systém	
Dekorační film	Ve vysokém rozlišení	

SKLADBA PODLAHY

Vrchní vrstva	UV stabilní-polyuretanový povlak	0,55 mm
LVT vrchní vrstva	100% Virgin materiál	1,0 mm
Pevná střední vrstva	Křemičitý kompozit: min. 55% kámen, 0% dřevo	2,5 mm
LVT vyrovnávací vrstva	100% Virgin materiál	1,0 mm
AKUSTICKÁ PODLOŽKA		1,5 mm
Nosná konstrukce:	Křemičité jádro které odolává vysokým teplotám až 60°C	
Typ pokládky	Plovoucí systém bez lepení	
Podlahové topení	Vhodné (teplota max 27 °C)	

899 Kč
s DPH
743 Kč bez DPH/m²

AKCE -20 %
1125 Kč s DPH

DUB GRAND HERRINGBONE

5,5 mm / 0,55 mm H1036-13

CLIC
SYSTEM

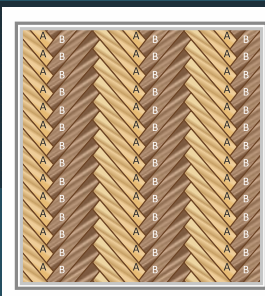
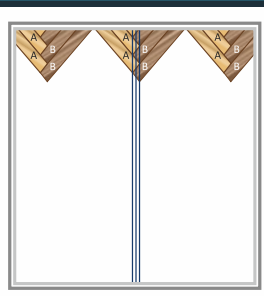
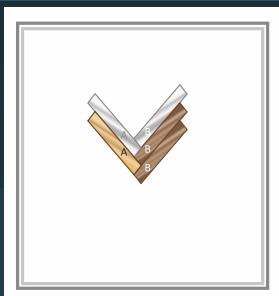

ZPŮSOB ŘEŠENÍ
POKLÁDKY
VINYLÓVÉ
PODLAHY

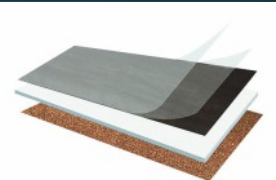

INFORMACE

Celková tloušťka (s podložkou)	ISO24337	5,5 mm
Šířka	ISO24337	122 mm
Délka	ISO24337	610 mm
Počet lamel v balení (na karton)		26 kusů
m ² v balení (na karton)		1,9349 m ²
Hustota		≥ 1.650 kg/m ³
Lehce zkosené hrany		4V
Instalace	Unilin zámkový systém	
Dekorační film	Ve vysokém rozlišení	

SKLADBA PODLAHY

Vrchní vrstva	UV stabilní polyuretanový povlak	
	Dekorační film	
	Keramická zrna	
Jádro	100% virgín materiál	4 mm
Spodní vrstva	Korek	1 mm
Podlahové topení	Vhodné	Teplota max 27 °C

ZÁRUKA



Třída zátěže
ISO10582 33



EN14041 DoP FF001

Záruka

Rezidenční využití 10 let
Komerční využití 5 let

899 Kč
s DPH
743 Kč bez DPH/m²

AKCE -20 %
1125 Kč s DPH



DUB LIVERPOOL HERRINGBONE

5,5 mm / 0,55 mm 1169

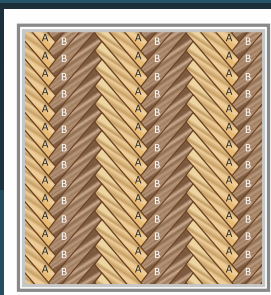
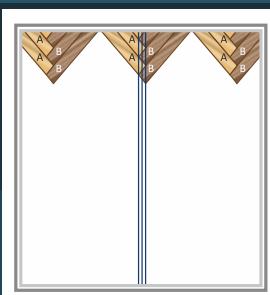
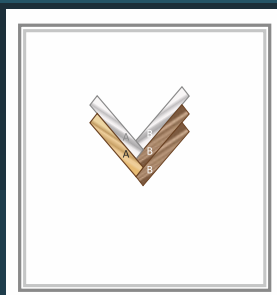
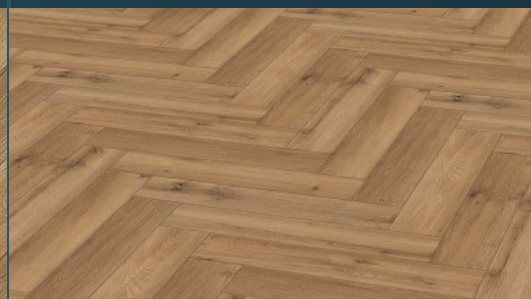
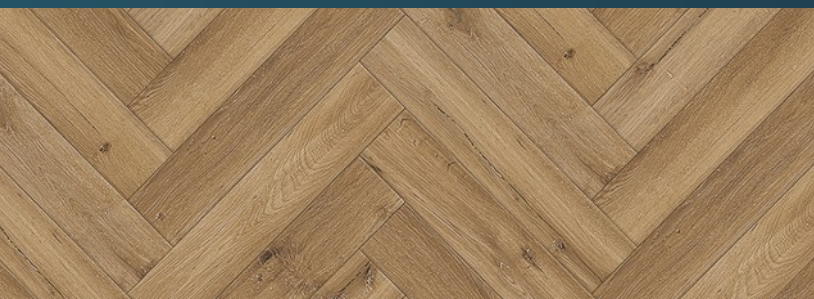

ZPŮSOB ŘEŠENÍ
POKLÁDKY
VINYLOVÉ
PODLAHY



INFORMACE

Celková tloušťka (s podložkou)	ISO24337	5,5 mm
Šířka	ISO24337	125 mm
Délka	ISO24337	625 mm
Počet lamel v balení (na karton)		26 kusů
m ² v balení (na karton)		2,0313 m ²
Hustota		≥ 1.650 kg/m ³
Lehce zkosené hrany		4V
Instalace	Unilin zámkový systém	
Dekorační film	Ve vysokém rozlišení	

SKLADBA PODLAHY

Vrchní vrstva	UV stabilní polyuretanový povlak Dekorační film	
Jádro	Keramická zrna	
Spodní vrstva	100% virgín materiál	4 mm
	Korek	1 mm

ZÁRUKA



Třída zátěže
ISO10582 33



EN14041 DoP FF001

Záruka

Rezidenční využití 10 let
Komerční využití 5 let

799 Kč
s DPH
660 Kč bez DPH/m²

AKCE -20 %
999 Kč s DPH

2228-5 5,5 mm / 0,55 mm

STONE NERO

CLIC
SYSTEM

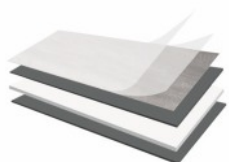

ZÁRUKA



Třída zátěže
ISO10582 33



EN14041 DoP FF001

Záruka

Rezidenční využití 10 let
Komerční využití 5 let

INFORMACE

Celková tloušťka (s podložkou)	ISO24337	5,5 mm
Šířka	ISO24337 9"	470 mm
Délka	ISO24337 48"	935 mm
Počet lamel v balení (na karton)		6 kusů
m ² v balení (na karton)		2,6367 m ²
Hustota		≥ 1.950 kg/m ³
Lehce zkosené hrany		4V
Instalace	Plovoucí systém click	
Dekorační film	Ve vysokém rozlišení	

SKLADBA PODLAHY

Vrchní vrstva	UV stabilní-polyuretanový povlak	0,55 mm
LVT vrchní vrstva	100% Virgin materiál	1,5 mm
Pevná střední vrstva	Křemičitý kompozit: min. 55% kámen, 0% dřevo	2,5 mm
LVT vyrovnávací vrstva	100% Virgin materiál	1,0 mm
Nosná konstrukce:	Křemičité jádro které odolává vysokým teplotám až 60°C	
Typ pokládky	Plovoucí systém bez lepení	
Podlahové topení	Vhodné (teplota max 27 °C)	

799 Kč
s DPH
660 Kč bez DPH/m²

AKCE -20 %
999 Kč s DPH

STONE FARGO

5,5 mm / 0,55 mm 213-03



INFORMACE

Celková tloušťka (s podložkou)	ISO24337	5,5 mm
Šířka	ISO24337 9"	470 mm
Délka	ISO24337 48"	935 mm
Počet lamel v balení (na karton)		6 kusů
m ² v balení (na karton)		2,6367 m ²
Hustota		≥ 1950 kg/m ³
Lehce zkosené hrany		4V
Instalace	Plovoucí systém click	
Dekorační film	Ve vysokém rozlišení	

SKLADBA PODLAHY

Vrchní vrstva	UV stabilní-polyuretanový povlak	0,55 mm
LVT vrchní vrstva	100% Virgin materiál	1,5 mm
Pevná střední vrstva	Křemičitý kompozit: min. 55% kámen, 0% dřevo	2,5 mm
LVT vyrovnávací vrstva	100% Virgin materiál	1,0 mm
Nosná konstrukce:	Křemičité jádro které odolává vysokým teplotám až 60°C	
Typ pokládky	Plovoucí systém bez lepení	
Podlahové topení	Vhodné (teplota max 27 °C)	

ZÁRUKA



Třída zátěže
ISO10582 33



EN14041 DoP FF001

Záruka

Rezidenční využití 10 let
Komerční využití 5 let

PARAMETRY PODLAHY

Na jaké parametry si dát pozor při výběru podlahy?

Není podlaha jako podlaha a proto je třeba si pečlivě porovnat parametry podlah.

Při výběru podlahy je třeba dbát na:

Zdravotní nezávadnost

Každý seriózní prodejce by vám měl na vyžádání předložit certifikáty prokazující zdravotní nezávadnost podlahoviny.

Materiál základní desky

Obecně se doporučuje vybírat materiály s vyšší hustotou, neboť nemají problém s odolností proti vlhkosti a splňují nejvyšší požadavky na kvalitu podkladu. V současnosti se za nejlepší volbu považují vinylové podlahy s rigidním jádrem a to hned z několika důvodů. Jsou výrazně stálejší a odolnější proti změnám teplot a vlhkosti. Kombinací plastu a minerálního plniva vzniká zdravější a hygieničtější jádro, které dobře vede teplo ale vyznačuje se rozměrovou stálostí. Toto jádro se označuje jako PSP (plastic stone plastic). Díky tomuto jádru je podlaha i pevnější a je možné ji pokládat i na nerovnější podklad.

Typ click systému

Nejrozšířenější je patentovaný systém Uniclic od belgické společnosti Unilin, který se vyznačuje pevnými spoji i snadnou instalací. Vždy je potřeba hledat patentovaný zámkový systém, nekvalitní zámek poznáte podle toho, že spoje nedrží pevně a zámek jde snadno odlomit.



Struktura povrchu

Povrch by neměl být úplně hladký ani příliš vroubkovaný. Nevýhodou hladkého povrchu je jeho zvýšená klouzavost. Nevýhodou příliš vroubkovaného povrchu je těžší údržba, jelikož se špína drží v drážkách.

Vhodnost pro podlahové topení

Ne všechny vinylové podlahy jsou určeny pro podlahové vytápění. Nejlépe si v tomto ohledu vedou podlahy s rigidním jádrem, které má dobrou vodivost, ale zároveň při zahřívání zůstává rozměrově stálé. Vždy je ale třeba dodržet pokyny výrobce ohledně maximální teploty.

Celková tloušťka podlahy

Obecně platí že příliš tenká podlaha kopíruje veškeré nerovnosti podkladu. Tloušťka podlahy od 5 mm se považuje za vyhovující.

Tloušťka nášlapné vrstvy

Zde platí že čím silnější nášlapná vrstva, tím je podlaha odolnější. Jedná se o ochranný film, který je nanesen na povrchu a chrání tak natištěný dekorační vzor proti zničení. Pro domácí prostory často stačí podlaha s nášlapnou vrstvou 0,15 – 0,35, pro komerční účely se doporučuje 0,4 – 0,8 mm.

Dekor

Výběr dekoračního vzoru je jen otázkou vkusu. Obecně platí, že do menších a tmavších prostor je vhodné volit světlejší odstín, který prostor opticky zvětší. Do větších prostor můžete klidně zvolit tmavší odstín podlahy. U dekoračního dřeva je dobré jej sladit s interiérem (dveře, okna, parapety, nábytek).

TEST	Výsledky testování		Výsledky testování
Podlahové vytápění	EN12667	Tep. odpor 0,0831 R (m2 K/W)	Schváleno
Statické zatížení	ISO24343-1	ASTM F970-07	Splňuje
Odolnost vůči vystavení teplu	F1700 EN16511	ASTM F2199	Splňuje
Nabobtnání po ponoření	ISO24336	NALFA LF 01-2011	0,05%
Třída nárazové izolace	EN13329	ASTM E492-09 IIC	Hodnocení = 57
Třída přenosu zvuku	ISO712	ASTM E413-16	Hodnocení STC = 68
Požární odolnost	EN 13501-1, ISO 9239-1	ASTM E648 / 662	Třídy I
Odolnost proti opotřebení	EN13329, příloha E	NALFA LF 01-2011	Splňuje vysoké komerční zatížení
Odolnost proti nárazu	EN 16511	NALFA LF 01-2011	Splňuje
Odolnost proti skluzu	EN13893	ASTM C1028 za sucha: 0,55 za mokra: 0,51	Splňuje
Odolnost proti barvení	EN423	ASTM F925	Splňuje
Chemické složení	Ortho-ftaláty Prop 65	Olovo CPSIA	Nebyly detekovány
Nebezpečné látky	rtuť, chrom VI, kadmium, SCCp, benzen, xylén, tributylcín atd.		Nebyly detekovány
Označení emisní třídy	Nařízení n°2011-321		A+
REACH			Splňuje



DUB ALABAMA

Kód: XO-003-10

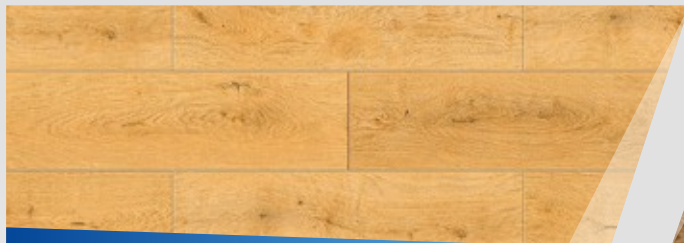

DUB NEVADA

Kód: XO-90088-1

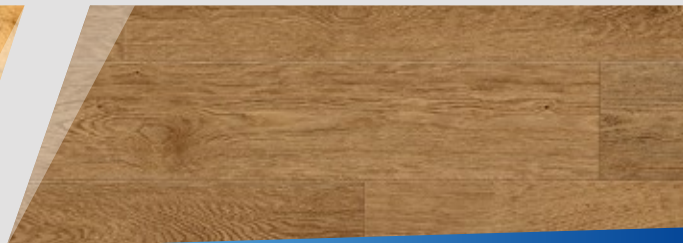

DUB OHIO

Kód: XO-003-22

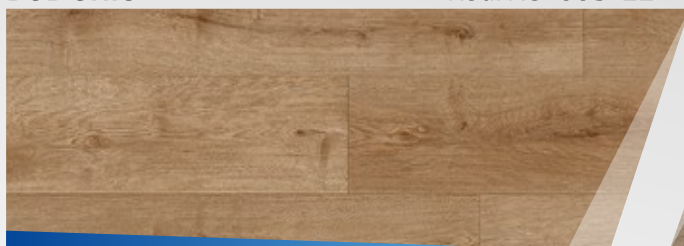

DUB ONTARIO

Kód: XO-90088-4

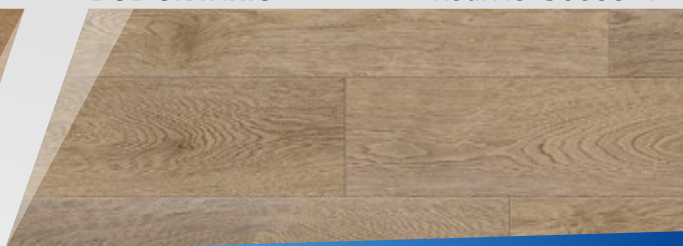

Technický list

Specifikace produktu Falcon Floor 6 mm

INFORMACE

celková tloušťka (s podložkou)	6,0 mm
šířka	198 mm
délka	1218 mm
počet lamel v balení (karton)	12 kusů
m ² v balení (na karton)	2.8940 m ²
hustota	1030-1050 kg/m ³
lehce zkosené hrany	4V
instalace	plovoucí systém click

SKLADBA PODLAHY

svrchní vrstva	dekorační film/ nášlapná vrstva
voděodolné černé jádro	100% virgin materiál
podložka	IXPE 1mm
typ pokládky	plovoucí systém
podlahové topení	(teplota max 24 °C)
vhodné pro teplovodní topení	

ZÁRUKA

Doživotní v domácím prostředí

třída zátěže AC4

Lehký komerční prostor 10 let

Komerční prostor 5 let

TEST



Odolnost proti otěru

EN438-2, EN133329

Výsledky testování

AC5



Třída zatížení

EN 13329

třída 23/32



Odolnost proti poškrábání

EN438-2/2016+A1:2018

Třída 3



Třída nárazové izolace

NALFA LF 01-2019

větší než 500mm



Působení kolečkové židle

EN 13329, EN 425

1,0 Kn/m



Statické zatížení

ISO 24343-1

0,05mm



Odolnost proti skluzu

ASTM D2394-17 (2022),

tření za sucha 0,5, za mokra 0,7



Teplotní odpor

EN 12667

0,58m2K/W



Vodivost tepla

EN ISO 10456, EN ISO 12664

0,15 W/(mk)



Odolnost proti působení světla

NALFA LF 01-2019

splňuje



Odolnost proti barvení

EN 438-2

sk. 1+2: třída 5, skupina 3 : třída 4



Odolnost proti ohni

EN 13501-1/EN

splňuje S1 Bfl

Floor Score

splňuje

Objektové PVC podlahy heterogenní	Tloušťka (mm)	Nášlapná vrstva (mm)	Třída zátěže	Rezidenční / komerční záruka	Povrch	Šířka role (m)	Hmotnost (kg/m ²)	Cena role (Kč/m ²)
Meteor 55	2,00	0,55	33 – 42	5/10 let	TopClean PUR	2 / 4	2,30	340,-
Meteor 70	2,00	0,70	34 – 43	5/10 let	TopClean PUR	2 / 4	2,65	380,-
Stella Ruby	2,00	0,70	34 – 43	5/10 let	TopClean PUR	2 / 4	2,65	415,-

Řada PLUS - role homogenní	Garance	Šířka role (m)	Tloušťka (mm)	Povrch	Délka role (bm)	Třída zátěže	Hmotnost (kg/m ²)	Cena role (Kč/m ²)
Standard Plus	5 let	2	2,00	PUR	23	34-43	3,30	439,-
Contract Plus	5 let	2	2,00	PUR	23	34-43	3,15	650,-
Vylon Plus	5 let	2	2,00	PUR	20	34-43	3,70	439,-

Řada PLUS - čtverce homogenní	Garance	Rozměr (mm)	Tloušťka (mm)	Povrch	Balení (m ²)	Třída zátěže	Hmotnost (kg/m ²)	Cena (Kč/m ²)
Standard Plus	5 let	500 x 500	2,00	PUR	24 ks = 6,00	34-43	3,30	599,-
Standard Plus	5 let	610 x 610	2,00	PUR	14 ks = 5,21	34-43	3,30	599,-
Vylon Plus	5 let	300 x 300	2,00	PUR	50 ks = 4,50	34-43	3,70	645,-
Vylon Plus	5 let	610 x 610	2,00	PUR	16 ks = 5,95	34-43	3,70	645,-

Řada PREMIUM - role homogenní	Garance	Šířka role (m)	Tloušťka (mm)	Povrch	Délka role (bm)	Třída zátěže	Hmotnost (kg/m ²)	Cena role (Kč/m ²)
Primo Premium	5 let	2	2,00	PUR XR	23	34-43	3,00	775,-
Eclipse Premium	5 let	2	2,00	PUR	23	34-43	3,00	705,-

Řada PREMIUM - čtverce homogenní	Garance	Rozměr (mm)	Tloušťka (mm)	Povrch	Balení (m ²)	Třída zátěže	Hmotnost (kg/m ²)	Cena (Kč/m ²)
Primo Premium	5 let	610 x 610	2,00	PUR	14 ks = 5,21	34-43	3,00	970,-
Eclipse Premium	5 let	610 x 610	2,00	PUR Reinforced	16 ks = 5,95	34-43	3,00	902,-

Řada IQ - role homogenní	Garance	Šířka role (m)	Tloušťka (mm)	Povrch	Délka role (bm)	Třída zátěže	Hmotnost (kg/m ²)	Cena role (Kč/m ²)
IQ Optima	5 let	2	2,00	IQ PUR	25	34-43	2,70	895,-
IQ Optima Acoustic	5 let	1,95	3,70	IQ PUR	25	34-42	3,50	1 600,-
IQ Granit Acoustic	5 let	2	3,50	IQ PUR	23	33-42	3,81	1 290,-
IQ One (bez obsahu PVC)	5 let	2	2,00	PUR	23	34-43	2,80	1 350,-
IQ Granit	5 let	2	2,00	IQ PUR	25	34-43	3,00	869,-
IQ Eminent	5 let	2	2,00	IQ PUR	23	34-43	2,85	880,-
IQ Megalit	5 let	2	2,00	IQ PUR	23	34-43	2,69	1 210,-
IQ Natural Next Generation	5 let	2	2,00	IQ PUR	23	34-43	2,80	1 660,-

Řada PREMIUM - čtverce homogenní	Garance	Rozměr (mm)	Tloušťka (mm)	Povrch	Balení (m ²)	Třída zátěže	Hmotnost (kg/m ²)	Cena (Kč/m ²)
IQ Optima	5 let	610 x 610	2,00	IQ PUR	14 ks = 5,21	34-43	2,80	1 040,-
IQ Optima Essence	5 let	610 x 610	2,00	IQ PUR	14 ks = 5,21	34-43	2,80	900,-
IQ Granit	5 let	610 x 610	2,00	IQ PUR	14 ks = 5,21	34-43	3,00	1 040,-
IQ Granit Multicolour	5 let	610 x 610	2,00	IQ PUR	14 ks = 5,21	34-43	3,00	1 040,-
IQ Megalit	5 let	610 x 610	2,00	IQ PUR	14 ks = 5,21	34-43	2,69	1 330,-
IQ Natural	5 let	610 x 610	2,00	IQ PUR	14 ks = 5,21	34-43	2,80	1 700,-

Antistaticky vodivé, v rolích - homogenní	Garance	Vnitřní odpor Ri (W)	Šířka role (m)	Tloušťka (mm)	Délka role (bm)	Třída zátěže	Hmotnost (kg/m ²)	Cena (Kč/m ²)
IQ Granit SD	5 let	10. ⁶ -10. ⁸	2,00	2,00	23,00	34-43	3,00	1 285,-
IQ Toro SC	5 let	5x10. ⁴ -10. ⁶	2,00	2,00	23,00	34-43	3,00	1 370,-
Primo SD	5 let	10. ⁶ -10. ⁸	2,00	2,00	23,00	34-43	3,00	1 080,-

Při objednání řezů u firmy TARKETT se připočítává paušální přírůstek 965 Kč bez DPH. Minimální velikost řezu 5 m².

Antistaticky vodivé, ve čtvercích - homogenní	Garance	Vnitřní odpor Ri (W)	Rozměr (mm)	Tloušťka (mm)	Povrch	Třída zátěže	Hmotnost (kg/m ²)	Cena (Kč/m ²)
IQ Granit SD	5 let	10. ⁶ -10. ⁸	610 x 610	2,00	IQ PUR	34-43	3,00	1 630,-
IQ Toro SC	5 let	5x10. ⁴ -10. ⁶	610 x 610	2,00	IQ PUR	34-43	3,00	1 856,-
Primo SD	5 let	10. ⁶ -10. ⁸	610 x 610	2,00	IQ PUR	34-43	3,00	1 340,-

Materiály ve čtvercích se dodávají pouze po uceleném balení. 1 bal = 14 ks = 5,21 Kč

PVC - Protisklizové	Protiskliz- nost	Tloušťka (mm)	Povrch	Třída zátěže	Šířka (m)	Délka role (m)	Hmotnost (kg/m ²)	Cena (Kč/m ²)
Granit Multisafe	R10	2,50		31	2	25	3,01	1 050,-
Optima Multisafe	R10	2,25		31	2	25	2,82	1 050,-
Multisafe Aqua		2,00	TOP Clean XP	33-42	2	20	3,10	715,-
Aquarelle Floor	R10	1,50	Safety Clean XP	31	2	20	2,40	590,-
Aquarelle Floor Design	R10	2,00	Safety Clean XP	31	3	23	2,15	590,-
Granit Sage T	R10	2,00	Safety Clean XP	34-43	2	25	2,95	1 130,-
Primo Safe T	R10	2,00	Safety Clean XP	34-43	2	23	3,00	1 065,-
Safetred ION Contrast Compact	R10	2,00	Safety Clean XP	34-43	2	20	3,34	1 080,-
Safetred ION Linen Compact	R10	2,00	Safety Clean XP	34-43	2	20	3,34	1 163,-
Safetred ION Loose Lay	R10	2,35	Safety Clean XP	34-43	2	15	3,41	1 140,-
Safetred ION Acoustic	R10	3,50	Safety Clean XP	34-43	2	15	3,75	1 300,-
Safetred Universal	R10	2,00	Safety Clean XP	34-43	2	20	3,17	810,-
Safetred Universal Plus	R11	2,00	Safety Clean XP	34-43	2	20	3,40	930,-
Safetred Design	R10	2,00	Safety Clean XP	34-43	2	20	3,10	1 070,-

Tarkett Svařovací šňůry		Tloušťka (mm)	Délka (bm)	Cena (Kč/m ²)
Svařovací šňůra		4	50	31,-
Svařovací šňůra MC	Multi Color	4	50	47,-

Vinylové dílce	Rozměr (mm)	Tloušťka (mm)	Nášlapná vrstva (mm)	Třída zátěže	Hmotnost (kg/m ²)	Cena (Kč/m ²)
I.D. Inspiration 30	různé rozměry	2,00	0,30	23-31	3,40	600,-
I.D. Inspiration 55	různé rozměry	2,50	0,55	23-33-42	4,00	785,-
I.D. Inspiration 70	různé rozměry	2,50	0,70	23-34-43	4,00	990,-

Vinylové dílce - plovoucí	Rozměr (mm)	Tloušťka (mm)	Nášlapná vrstva (mm)	Třída zátěže	Cena (Kč/m ²)
I.D. Inspiration Click 30	různé rozměry	2,00	0,30	23-31	765,-
I.D. Inspiration Click 55	různé rozměry	4,50	0,55	23-33-42	1 180,-
I.D. Inspiration Click 70	různé rozměry	4,50	0,70	23-33-42	1 300,-

Linoleum		Tloušťka (mm)	Nášlapná vrstva (mm)	Třída zátěže	Šířka (m)	Délka role (m)	Hmotnost (kg/m ²)	Cena role (Kč/m ²)
Veneto XF2		2,00	2	32-41	2	20 - 30	2,4	580,-
Veneto XF2		2,50	2,5	34-42	2	20 - 30	3	680,-
Veneto XF2		3,20	3,2	34-42	2	20 - 30	3,9	940,-
Etrusco XF2		2,50	2,5	34-42	2	20 - 30	3	985,-
Style Elle XF2		2,50	2,5	34-42	2	20 - 30	3	760,-
Style Emme XF2		2,50	2,5	34-42	2	20 - 30	3	750,-
Silencio XF2 18dB na PU	jen role	3,80	3,8	33-41	2	20	3,45	1 090,-
Veneto Acoustic XF2 14dB	jen role	4,40	4,4	33-41	2	27	4,5	1 842,-
Veneto Sicuro XF2 R10		2,50	2,5	34-42	2	20 - 30	3	750,-
Veneto XF2 SD		2,50	2,5	34-42	2	30	3	1 290,-
Elafono korková podložka		2,00	2		2	30	1	490,-
Welding Rod Lino XF2		4,00				50		1 950,- / bal.
Welding Rod Lino XF2 MC	multibarevná	4,00				40		4 700,- / bal.

PVC s filcem - Heterogenní	Tloušťka (mm)	Nášlapná vrstva (mm)	Třída zátěže	Šířka role (m)	Délka role (bm)	Hmotnost (kg/m ²)	Cena (Kč/m ²)
Gold Classic	2,4	0,35	23-32	2,4	25	1,73 kg	335,-
Gold Classic	2,4	0,35	23-32	3	25	1,73 kg	355,-
Gold Tex	2,8	0,35	23-32	2,4	25	1,73 kg	375,-
Gold Tex	2,8	0,35	23-32	3	25	1,73 kg	395,-
Gold Tex - Premium	3,2	0,5	23-32	2,4	25	2,2 kg	439,-
Gold Tex - Premium	3,2	0,5	23-32	3	25	2,2 kg	449,-

JASLO homogenní, lisované PVC v rolích		Tloušťka (mm)	Třída zátěže	Šířka (m)	Délka role (m)	Hmotnost (kg/m ²)	Cena role (Kč/m ²)
Centra PUR	disipativní ≤ 109 Ω	2,00	34-43	2	23	3,00	684,-
Ultra PUR COMPACT	disipativní ≤ 109 Ω	2,00	34-43	2	23	3,15	635,-
Norma XR PUR	disipativní ≤ 109 Ω	2,00	34-43	2	23	2,60	771,-
SPECIAL + PUR		2,00	34-43	2	23	3,00	568,-

Řezy: od 2 bm zaokrouhleno na 0,5 bm - 750 Kč/řez.

JASLO - Doplnky		Délka role (m)	Hmotnost (kg/m ²)	Cena role (Kč/m ²)
Svařovací šňůra UNI		Ø 4,00	50	46,-

Při objednání řezů u firmy TARKETT se připočítává paušální přírážka 965 Kč bez DPH. Minimální velikost řezu 5 m².

GERFLOR

PVC heterogenní, bytové v rolích	Tloušťka (mm)	Nášlapná vrstva (mm)	Třída zátěže	Šíře role (m)	Délka role (m)	Hmotnost (kg/m ²)	Cena (Kč/m ²)
HQR	3,1	0,50	32-41	2 / (3) / 4	25	2,3	550,-
Texline	2,9	0,35	23-31	2 / (3) / 4	25	2	440,-
Taralay Libertex	3,65	0,70	34	2 / 4	20	2,9	595,-

PVC homogenní, zátěžové	Tloušťka (mm)	Povrchová úprava	Třída zátěže	Šíře role (m)	Délka role (m)	Hmotnost (kg/m ²)	Cena (Kč/m ²)
PLANET	2	Evercare	34-43	2	20	3,30	659,-
Mipolam Accord	2	Evercare	34-43	2	20	2,80	609,-
Mipolam Elegance	2	Evercare	34-43	2	20	2,85	799,-
Mipolam Affinity	2	Evercare	34-43	2	20	2,80	559,-

Pozn.: Poplatek za řez 600,-.

Antistatické podlahy	Garance	Vnitřní odpor (W)	Tloušťka (mm)	Povrchová úprava	Třída zátěže	Rozměr		Hmotnost (kg/m ²)	Cena (Kč/m ²)
						čtverce (mm)	role (bm)		
Mipolam Robust EL7	5	10 ⁶ -10 ⁸	2		34-43		2 x 20	3,30	599,-
Mipolam Affinity EL7	10	10 ⁶ -10 ⁸		Evercare	34-43		2 x 20	3,10	859,-

Elektrostatické podlahy	Garance	Vnitřní odpor (W)	Tloušťka (mm)	Povrchová úprava	Třída zátěže	Rozměr		Hmotnost (kg/m ²)	Cena (Kč/m ²)
						čtverce (mm)	role (bm)		
Mipolam Technic EL5	5	10 ⁴ -10 ⁶	2		34-43		608 x 608	3,80	849,-

PVC heterogenní, zátěžové	Tloušťka (mm)	Nášlapná vrstva (mm)	Třída zátěže	Šíře role (m)	Délka role (m)	Hmotnost (kg/m ²)	Cena (Kč/m ²)
Taralay Impress. Comfort	3,35	0,65	34-42	2	25	2,83	799,-
Taralay Impress. Compact	2,00	0,70	34-43	2	25	2,64	759,-
Taralay Initial Compact	2,00	0,70	34-43	2	25	2,635	489,-
Taralay Initial Comfort	3,35	0,65	34-42	2	25	2,975	519,-
Nerok 55	2,00	0,55	33-42	2 / 4	20	2,56	375,-
Nerok 70	2,00	0,70	34-42	2 / 4	20	2,76	399,-
Taralay Premium	2,00			2	20		719,-
Taralay H609+	2,00			2	20		1049,-

PVC heterogenní, sportovní	Absorpce nárazu	Tloušťka (mm)	Šíře role (m)	Délka role (m)	Hmotnost (kg/m ²)	Cena (Kč/m ²)
Recreation 60 UNI	>25% (PI)	6,00	1,5	20,5	3,7	899,-
Recreation 60 Wood	>25% (PI)	6,00	1,5	20,5	3,7	948,-

Vinylové dílce lepené	Rozměr lamely (mm)	Tloušťka (mm)	Nášlapná vrstva (mm)	Třída zátěže	Balení (m ²)	Hmotnost (kg/m ²)	Cena (Kč/m ²)
Creation 30	184 x 1219	2	0,30	23-31	3,36	3,46	539,-
Creation 30	610 x 610	2	0,30	23-31	3,8	3,46	559,-
Creation 40	184 x 1219	2	0,40	34-42	3,36	3,46	599,-
Creation 40	610 x 610	2	0,40	34-42	3,8	3,46	629,-
Creation 3581+	184 x 1219	2,5	0,55	33-42	3,37	4,41	699,-
Creation 4043+	184 x 1219	2,5	0,55	33-42	3,34	4,41	749,-
Creation 70	184 x 1219	2,5	0,70	34-43	3,37	4,395	849,-

Vinylové dílce rigidní - Click	Rozměr lamely (mm)	Tloušťka (mm)	Nášlapná vrstva (mm)	Třída zátěže	Balení (m ²)	Hmotnost (kg/m ²)	Cena (Kč/m ²)
Rigidní 40 Acoustik	-	4	0,30	33-42	-	-	899,-
Rigidní 55 Lock Acoustik	-	5+1	0,55	33-42	-	-	999,-
Rigidní 55 Lock Acoustik	125 x 750	5+1					1099,-

Vinylové dílce zámkové	Rozměr lamely (mm)	Tloušťka (mm)	Nášlapná vrstva (mm)	Třída zátěže	Balení (m ²)	Hmotnost (kg/m ²)	Cena (Kč/m ²)
Creation 30 - SOLID CLIC		4,5	0,40	32-41	2,12	7,385	799,-
Creation 30 - SOLID CLIC	389 x 729	4,5	0,40	32-41	2,47	7,385	849,-
Creation 40 - SOLID CLIC		4,5	0,40	33-42	1,86	8,23	829,-
Creation 55 - SOLID CLIC		5	0,55	33-42	1,71	8,23	949,-
Creation 70 - CLIC		6	0,70	34-43	1,59	9,85	1099,-

Vinylové dílce odnímatelné	Rozměr lamely (mm)	Tloušťka (mm)	Nášlapná vrstva (mm)	Třída zátěže	Balení (m ²)	Hmotnost (kg/m ²)	Cena (Kč/m ²)
Creation 55 Looselay	299 x 1220	4,5	0,55	33-42	2,23	7,5	1199,-
Creation 55 Looselay	500 x 500	4,5	0,55	33-42	2	7,5	1199,-

Při objednání řezů u firmy GETAFLOOR se připočítává paušální přírážka 950 Kč bez DPH.

FLOOR FOREVER

Vinylové dílce lepené, zámkové, rigidní	V-spára	Rozměr (mm)	Třída zátěže	Nášlapná vrstva (mm)	Lamel v balení	Balení (m ²)	Cena (Kč/m ²)
Design vinyl Home	-	2 x 228,6 x 1219,2	21-23, +31	0,3	18	5,02	496,-
Design vinyl Home click 0,3 RIGID	-	4+1 x 218 x 1210	21 - 33	0,3	10	2,64	849,-
Primero	mikro 4V	2,25 x 163 x 988	23, 31	0,3	24	3,87	546,-
Primero click	mikro 4V	4,5 x 191 x 1316	23, 31	0,3	7	1,76	846,-
Divino	mikro 4V	2,5 x 196 x 1320	23, 33, 42	0,55	14	3,62	766,-
Divino click	mikro 4V	4,5 x 191 x 1316	23, 33, 42	0,55	7	1,76	986,-
Style floor	-	2,5 x 152,4 x 914,4 2,5 x 186 x 940	21-23, +31	0,3	24/19/12/36	3,34/3,32	546,-
Grand floor	mikro 4V	2,5 x 228,6 x 1524 2,5 x 184,2 x 1219,2	23-32	0,4	8/12/16/20	3,59 / 4,18	646,-
Grand floor click	mikro 4V	5 x 222,3 x 1517,7 5 x 298,5 x 603,3	23-33, +42	0,4	4/6/8/10	1,64/1,80/2,16	926,-
Stylefloor click 0,3 RIGID	mikro 4V	4+1 x 172 x 1210	23, 31	0,3		2	846,-
Design vinyl extreme dekory 4001,4002,3001,3004	mikro 4V	2,5 x 228,6 x 1219,2	23,33+42	0,5	14	3,9	626,-
Design vinyl extreme click RIGID dekory 4001, 4002, 3001, 3004	mikro 4V	5+1 x 218 x 1210	23-34	0,55	8	2,11	949,-
Design vinyl Stone lepený	mikro 4V		23,33-42	0,55			746,-
Design vinyl Stone click RIGID	mikro 4V		23,33-42	0,55			946,-
Kolekce XL	mikro 4V	2,5 x 228,6 x 1524	23,33-42	0,55	10	3,48	648,-
Kolekce XL click RIGID	mikro 4V	4,5+1 x 220 x 1500	23-34	0,55	6	1,98	928,-
Authentic OAK				0,55			696,-
Authentic OAK clic				0,55			986,-

FLOOR FOREVER

Vinylové dílce lepené, zámkové, rigidní	Rozměr (mm)	Třída zátěže	Nášlapná vrstva (mm)	Lamel v balení	Balení (m ²)	Cena (Kč/m ²)
Economy vinyl	2 x 228,6 x 1219,2	23, 31	0,3	18	5,02	468,-
Economy vinyl click	3,5 +1 x 218 x 1210	23, 31	0,3	10	2,64	749,-

Příslušenství		Rozměr (mm)	Balení (m ²)	Cena (Kč/m ²)
Univerzální podložka Floor Forever pod vinyl Click	Vyrovňovací podložka v roli tl. 1,6 mm, tlumí tranzitní zvuk o 18 dB, přilnavá horní		9,5	162,-
Divino originální obvodové lišty		12,5 x 60 x 2400	6	126,-/bm
Design Stone originální obvodové lišty		15 x 58 x 2400	10	86,-/bm

TIMBER TOP

WILD BEAUTY třívrstvé dřevěné podl.	Povrchová úprava	Rozměr (mm)	Cena (Kč/m ²)
Dub Castle Windsor* RUSTIK	Extrémně matný UV olej, pískovaná kartáčovaná struktura	14,5 x 290 x 2130	2 190,-
Dub Castle Castelvechio* RUSTIK	Extrémně matný bílý UV olej, pískovaná kartáčovaná struktura	14,5 x 290 x 2130	2 220,-
Dub Castle Balmora* RUSTIK	Extrémně matný UV olej, zakouřený, pískovaná kart. struktura	14,5 x 290 x 2130	2 220,-

*Nahodilé falešné V-spáry (v 1/3 nebo v 1/2 lamely) a truhlářský „motýlek“ cca 1 ks na 1 m². Dub Castle Windsor je k dostání i bez truhlářského „motýlku“.
Spojení tuff Loc 5G, mikro 4V spára, nášlapná vrstva 3,2 mm.

TIMBER TOP

WILD BEAUTY třívrstvé dřevěné podl.	Povrchová úprava	Rozměr (mm)	Cena (Kč/m ²)
Dub Variante French XL RUSTIK	Extrémně matný UV olej, kartáčovaný	14,5 x 190 x 2450	1 480,-
Dub Karakoram RUSTIK	Extrémně matný UV olej, hrubě karáčovaný, jemně katrovaný	14,5 x 190 x 1820	1 986,-
Dub Ruaha RUSTIK	Extrémně matný UV olej, kartáčovaný	14,5 x 190 x 1820	1 860,-
Dub Variante French XXL RUSTIK	Extrémně matný UV olej, kartáčovaný	14,5 x 240 x 2450	1 699,-
Dub Kouřový Variante French XXL	Extrémně matný UV olej, kartáčovaný	14,5 x 240 x 2450	1 996,-
Dub Sparta XXL	Extrémně matný UV olej, kartáčovaný	14,5 x 240 x 2450	1 690,-
Dub Neutrino XXL	Matný lak, kartáčovaný	14,5 x 240 x 2130	1 996,-

Spojení tuff Loc 5G, mikro 4V spára, 3,2 mm

FLOOR FOREVER

INSPIRATION WOOD třívrstvé dřevěné podlahy	Třídění	Povrchová úprava	Rorměr (mm)	Tloušťka (mm)	Balení (m ²)	Cena (Kč/m ²)
Dub Rustik Life TOP	Rustik	jemný kartáč, přírodní olej WOCA 190 x 1860/1900	190 x 1860/1900	14	2,09/2,5	1 460,-
Dub Provence	Rustik	jemný kartáč, bez povrchové úpravy jemný kartáč, přírodní olej WOCA 190 x 1900/2200 jemný kartáč, přírodní olej s voskem	190 x 1900/2200	14	2,09/2,9 2,5/3,4	1 580,-
Dub Provence Colour	Rustik	jemný kartáč, bílý olej/barevný olej 190 x 1830/2190	190 x 1830/2190	14	2,09/2,5	1 860,-
Dub NOBLESSE	Natur	jemný kartáč, bez povrchové úpravy jemný kartáč, přírodní olej WOCA 190 x 1860	190 x 1860	14	2,827	1 986,-
Dub Rustik Life Colour	Rustik	jemný kartáč, bílý olej/barevný olej 190 x 1860/1900	190 x 1860/1900	14	2,09/2,5	1 860,-
Dub Noblesse Colour	Natur	jemný kartáč	190 x 1900/2200	14	-	2 186,-
PURE WOOD - 3vr. dřevěné podlahy - prkenné vzory	Třídění	Povrchová úprava	Rorměr (mm)	Tloušťka (mm)	Balení (m ²)	Cena (Kč/m ²)
Dub Varnished	Natur / Rustik	jemný kartáč, matný lak	180 x 2200	14	2,77	1 680,-
Dub Exclusive	Natur / Rustik	UV olej	180 x 2200	14	2,77	1 680,-
Dub Antique	Rustik	jemný kartáč, přírodní olej	180 x 2200	14	2,77	1 360,-
Dub White Snow	Natur	jemný kartáč, bílý olej	180 x 2200	14	2,77	1 430,-
Dub Country	Rustik	Novinka / speciální lak	180 x 2200	14	2,26	1 380,-
Dub Vintage	Natur / Rustik	jemný kartáč, UV olej	130 x 2200	14	2	1 480,-
Dub Moonlight	Natur / Rustik	jemný kartáč, bílý olej	130 x 1092/2200	14	0,99/2	1 360,-
Dub Neutral	Natur / Rustik	Novinka / jemný kartáč, neut. olej	155 x 2200	14	2,38	1 480,-
Dub Opera	Rustik	Lak	130 x 2200	14	-	1 290,-
Dub Melody	Rustik	Kartáčovaný, přírodní olej	180 x 2200	14	-	1 690,-
PURE WOOD - 3vr. dřevěné podlahy - prkenné vzory	Třídění	Povrchová úprava	Rorměr (mm)	Tloušťka (mm)	Balení (m ²)	Cena (Kč/m ²)
Dub Fishbone piano	Rustik	Kartáčovaný, matný lak	110 x 660	14	-	1 680,-
Dub Fishbone lyra	Rustik	Kartáčovaný, přírodní olej	110 x 660	14	-	1 680,-
Dub Fishbone violin	Natur / Rustik	Matný lak	130 x 275	14	-	1 820,-
Dub Fishbone drum	Rustik	Kartáčovaný, přírodní olej	130 x 275	14	-	1 680,-
Dub Fishbone clarinet	Natur / Rustik	Kartáčovaný, matný lak	130 x 275	14	-	1 760,-
Dub Fishbone triangl	Rustik	Kartáčovaný, přírodní olej	130 x 275	14	-	1 680,-
Dub Chevron sonata	Natur / Rustik	Kartáčovaný, přírodní olej	130 x 275	14	-	1 960,-
Dub Chevron symphony	Natur / Rustik	Kartáčovaný, přírodní olej	130 x 275	14	-	1 960,-
PURE WOOD - 3vr. dřevěné podlahy - parketové vzory	Třídění	Povrchová úprava	Rorměr (mm)	Tloušťka (mm)	Balení (m ²)	Cena (Kč/m ²)
Dub Hamburg TOP	Natur / Rustik	speciální lak	207 x 2200	14	3,18	986,-
Jasan Stockholm	Natur / Rustik	speciální lak	207 x 2200	14	3,18	926,-
Buk Salzburg	Natur / Rustik	speciální lak	207 x 2200	14	3,18	896,-
Péče o podlahy					Spotřeba z 1 l	Cena (Kč/m ²)
Intenzivní čistič 2,5 l		na olejované podlahy na lakované podlahy			200-300 m ² 10-12 m ²	850,- 850,-
Mýdlo - přírodní		na olejované podlahy 2,5 l na lakované podlahy 1 l			320-400 m ² 400 m ²	760,- 405,-
Odstraňovač skvrn 0,25 l		na olejované podlahy				510,-

GRABO

Vinylové dílce - lepené	Rozměr dílce (mm)	Tloušťka (mm)	Nášlapná vrstva (mm)	Třída zátěže	Balení (m ²)	Hmotnost (kg/m ²)	Cena (Kč/m ²)
Domino	1220 x 185	2,3	0,3	23, 31	2,7	3,4	470,-
Plankit	1220 x 185	2,5	0,55	33, 42	2,7	3,8	490,-

SPC Vinylové dílce	Rozměr dílce (mm)	Tloušťka (mm)	Nášlapná vrstva (mm)	Třída zátěže	Balení (m ²)	Hmotnost (kg/m ²)	Cena (Kč/m ²)
Domino SPC Click	177,8 x 1219,2	5	0,3	23, 31	2,6	7,9	605,-
Plankit SPC Click	177,8 x 1219,2	5	0,55	33, 42	2,16	9,9	749,-

PVC homogenní, v rolích	Tloušťka (mm)	Třída oděru	Třída zátěže	Šíře role (m)	Délka role (m)	Cena (Kč/m ²)
Polis	2,0	Type I.	34-43	2	20	469,-
Fortis	2,0	T	34-43	2	20	499,-
Triumpho	2,0		34-43	2	20	539,-

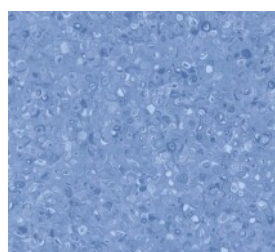

Fortis Cobalt



Fortis Caramel



Fortis Canari

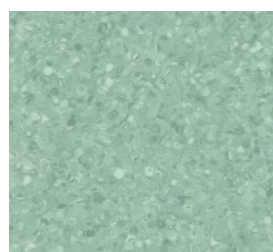

Fortis Cactus



Fortis Bone

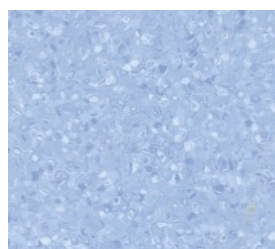

Fortis Aqua



Fortis Anthraite

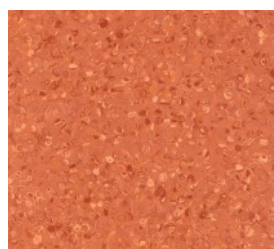

Fortis Coral

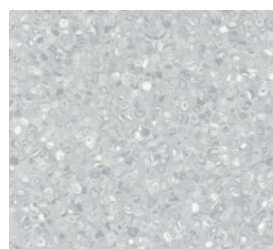

Fortis Fog



Fortis Gold

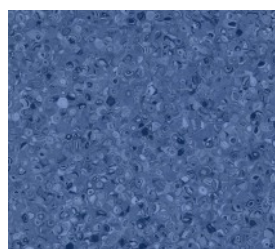

Fortis Indigo

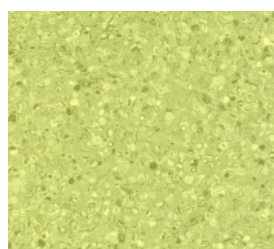

Fortis Kiwi



Fortis Kork



Fortis Orange



Fortis Sand



Fortis Silver

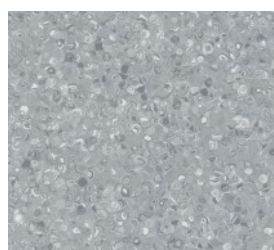

Fortis Steel



Fortis Tobacco

PVC akustické, v rolích	Tloušťka (mm)	Nášlapná vrstva (mm)	Třída zátěže	Kročejevý útlum (dB)	Šíře role (m)	Délka role (m)	Cena (Kč/m ²)
Acoustic PRO	3,2	0,55	33-42	17	2	25	498,-
Acoustic 7 Mineral	3,2	0,7	34-42	19	2	25	555,-
Acoustic 43 Uni	3,2	0,7	34-42	19	2	25	590,-
Acoustic Stardart Metal	2,0	0,7	34-42	14	2 / 4	20	470,-

PVC Silver Knight, v rolích	Tloušťka (mm)	Nášlapná vrstva (mm)	Třída zátěže	Kročejevý útlum (dB)	Šíře role (m)	Délka role (m)	Cena (Kč/m ²)
Silver Knight Diamond Tech - antibakteriální	2,0	0,7	34-43	-	2	20	568,-
Silver Knight Acustik 7 - antibakteriální	3,2	0,7	34-42	19	2	20	590,-

PVC protiskuzové, v rolích	Tloušťka (mm)	Nášlapná vrstva (mm)	Třída zátěže	Třída protiskluzu	Šíře role (m)	Délka role (m)	Cena (Kč/m ²)
Safety Ecosafe	2	0,7	34-43	R10	2	20	490,-
20 JSK	2	0,9	34-43	R10	2	20	530,-

PVC sportovní, v rolích (tělocvičny a posilovny)	Tloušťka (mm)	Nášlapná vrstva (mm)	Třída zátěže	Šíře role (m)	Délka role (m)	Hmotnost (kg/m ²)	Cena (Kč/m ²)
Start	4,0	0,5	33-42	2	20	2,89	520,-
Start Wood	4,0	0,5	33-42	2	20	2,89	552,-
Gymfit 50	5,0	0,5	33-42	2	20	3	610,-
Gymfit 50 Wood	5,0	0,5	33-42	2	20	3	630,-
Stamina	2,0	1	34-43	2	20	2,8	645,-
Stamina Wood	2,0	0,55	34-43	2	20	2,8	690,-
Rocket	3,8	0,7	34	2	16 / 20	2,42	610,-
Prima	4,5	0,7	34-42	2	20	2,8	680,-
Prima Wood	4,5	0,7	31	2	20	2,8	709,-
Gymfit 60	6,0	0,5	34-42	2	15	3,74	699,-
Gymfit 60 Wood	6,0	0,5	31	2	15	3,75	730,-

PVC sportovní, v rolích (multi sportovní profesionální použití)	Tloušťka (mm)	Nášlapná vrstva (mm)	Třída zátěže	Šíře role (m)	Délka role (m)	Hmotnost (kg/m ²)	Cena (Kč/m ²)
Elite 60	6,0	0,5	33-42	2	15	2,89	900,-
Elite 60 Wood	6,0	0,5	33-42	2	15	2,89	946,-
Supreme 67	6,7	0,5	33-42	2	15	3	930,-
Supreme 67 Wood	6,7	0,5	33-42	2	15	3	960,-
Extreme 80	8	1	34-43	2	15	2,8	1070,-
Extreme 80 Wood	8	0,55	34-43	2	15	2,8	1105,-
Mega	10,3	0,7	34	2	15	2,42	1300,-
Mega Wood	10,3	0,7	34-42	2	15	2,8	1340,-

FORBO

Novilon	Tloušťka (mm)	Nášlapná vrstva (mm)	Třída zátěže	Šířka role (m)	Délka role (m)	Hmotnost (kg/m ²)	Cena (Kč/m ²)
Novilon Nova Objekt	2,20	0,5	23, 32	2, 4	25	2,40	519,-
Novilon Viva	2,40	0,25	23, 31	2, 3, 4	30	1,85	419,-
Novilux Traffic	3,00	0,70	23, 33, 42	2, 4	25	2,55	639,-

Marmoleum přírodní linoleum	Tloušťka (mm)	Třída zátěže	Šířka role (m)	Délka role (m)	Hmotnost (kg/m ²)	Cena (Kč/m ²)	
Marmoleum HOME	H21- H90	2,00	23, 34, 42	2,0	31,5	3,40	735,-
Marmoleum HOME HD	HD 105-108	2,50	23, 34, 42	2,0	31,5	3,40	826,-

FATRA

Vinylové dílce - lepené	Rozměr dílce (mm)	Tloušťka (mm)	Nášlapná vrstva (mm)	Třída zátěže	Balení (m ²)	Hmotnost (kg/m ²)	Cena (Kč/m ²)
Thermofix - Dřevo	1 200 x 180	2,00	0,40	23, 31-32, 41	4,32	3,00	499,-
Thermofix - Dřevo	1 200 x 180	2,50	0,80	23, 34, 42	3,46	3,60	716,-
Thermofix - Dlaždice	450 x 450	2,00	0,40	23, 31-32, 41	4,32	3,00	585,-
Thermofix - Dlaždice	900 x 300	2,50	0,80	34, 41-42	3,46	3,60	738,-
Thermofix - Art	1829 x 180	2,2	0,6	23.31-33.41	3,95	3,00	737,-

Vinylové dílce - lepené	Rozměr dílce (mm)	Tloušťka (mm)	Nášlapná vrstva (mm)	Třída zátěže	Balení (m ²)	Hmotnost (kg/m ²)	Cena (Kč/m ²)
Imperio	900 x 150	1,50	0,30	21-23	4,32	2,20	411,-

Vinylové dílce - Click	Rozměr dílce (mm)	Tloušťka (mm)	Nášlapná vrstva (mm)	Třída zátěže	Balení (m ²)	Hmotnost (kg/m ²)	Cena (Kč/m ²)
WELL Click	1235 x 230	5,50	0,30	23-32	1,988	6	820,-

Vinylová plovoucí podlaha	Rozměr dílce (mm)	Tloušťka (mm)	Nášlapná vrstva (mm)	Třída zátěže	Balení (m ²)	Hmotnost (kg/m ²)	Cena (Kč/m ²)
RS Click	1205 x 210	9,50	0,40	22-32-41	1,518	9,54	819,-

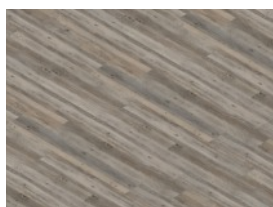

Borovice sibiřská 30128-1

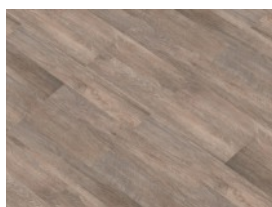

Jasan Brick 30142-1

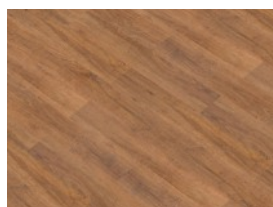

Dub caramel 30137-1

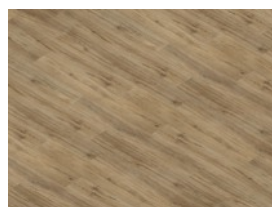

Dub selský 30135-1

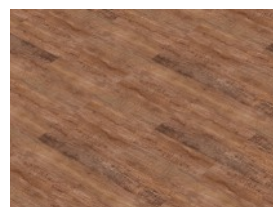

Farmářské dřevo 30130-1

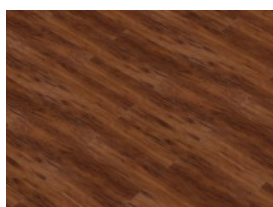

Ořech vlašský 30118-1

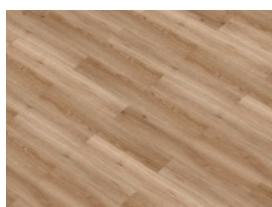

Habr masiv 30113-2

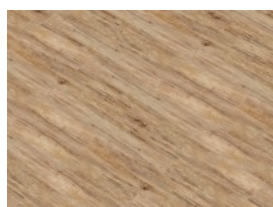

Buk rustikal 30109-1

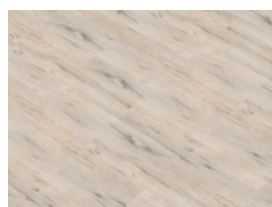

Borovice bílá rustikal 30108-1

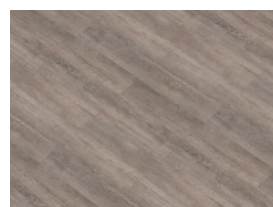

Borovice mediterian 30143-1

Vinylová plovoucí podlaha	Rozměr dílce (mm)	Tloušťka (mm)	Nášlapná vrstva (mm)	Třída zátěže	Balení (m ²)	Hmotnost (kg/m ²)	Cena (Kč/m ²)
FatraClick	1235 x 230	9,50	0,40	21-41	1,70	9	819,-

Heterogenní, v rolích	Šíře role (m)	Délka role (m)	Tloušťka (mm)	Nášlapná vrstva (mm)	Třída zátěže	Hmotnost (kg/m ²)	Cena role (Kč/m ²)
Domo	2	16	1,40	0,30	21, 23	2,12	244,-
Novoflor Standard	2	12	2,00	0,55	31, 32, 41-42	2,95	309,-
Novoflor Extra	2	12	2,00	0,70	31-34, 41-43	2,94	349,-
Novof. E. Amos	2	12	2,00	0,70	31-34, 41-43	3,15	330,-
Dual	2	12	2,00	0,80	31-34, 41-43	2,95	353,-

Homogenní, ve čtvercích	Rozměr dílce (mm)	Tloušťka (mm)	Balení (m ²)	Třída zátěže	Vnitřní odpor Ri (W)	Hmotnost (kg/m ²)	Cena (Kč/m ²)
Praktik N	608 x 608	1,70	12,91	31-34, 41-43	-	2,36	390,-
Dynamik A,X	608 x 608	1,70	12,91	31-34, 41-43	5,10 ⁴ -1,10 ⁸	2,36	478,-
Elektrostatik A,X	608 x 608	1,70	12,91	31-34, 41-43	5,10 ⁴ -1,10 ⁶	2,36	517,-
Elektrostatik A,X	608 x 608	2,00	11,07	31-34, 41-43	5,10 ⁴ -1,10 ⁶	2,78	609,-

Obklady stěn	Šířka role (m)	Délka role (m)	Tloušťka (mm)	Nášlapná vrstva (mm)	Třída zátěže	Hmotnost (kg/m ²)	Cena (Kč/m ²)
MODUL	1,50	20,00	1,15	0,50	23-32	1,82	189,-

Dodáváno pouze po rolích.

Doplňky Fatra	Rozměr (mm)	MJ	Cena (Kč/bm)
Podlahová lišta PVC 1363	32 x 32	40 bm	18,-
Podlahová lišta PVC 1357	48,5 x 25	40 bm	26,-
Schodová hrana PVC 1870	65 x 33	2,5 bm	112,-
Schodová hrana PVC 1891	82 x 45	2,5/2,0/1,5 bm	137,-
Schodová hrana PVC 2186	95 x 35	2,5 bm	154,-
Lišta ukončovací 2198	45	2,5 bm	40,-
Fabion 1953	24 x 16	2,5 bm	28,-
Fabion s ukončením 2345	90 x 28	2,5 bm	74,-
Svařovací šňůra	Ø 4,00	2 kg	383,-/kg

Doplňky Thermofix	Délka (mm)	Výška (mm)	Balení	Cena (Kč/ks)
Lišta THX - 20 dekorů	2500	55	24 ks	163,-
Spojka			25 ks	32,-
Roh vnější NZ			25 ks	32,-
Roh vnitřní NW			25 ks	32,-
Koncovka L			25 ks	32,-
Koncovka P			25 ks	32,-

KOBERCE DESSO

Koberce a kobercové čtverce	Materiál	Typ	Tloušťka (mm)	Šíře / rozměr (cm)	Třída zátěže	Odolnost	Hmotnost (kg/m ²)	Cena (Kč/m ²)
Airmaster	100% PA 6	smyčka	50 x 50	6,00	33	B fl- s1	4,20	1 365,-
Airmaster Atmos	100% PA 6	smyčka	50 x 50	6,00	33	B fl- s1	4,25	1 500,-
Airmaster Earth	100% PA 6	smyčka	50 x 50	6,50	33	B fl- s1	4,30	1 480,-
Airmaster Sphere	100% PA 6	smyčka	50 x 50	6,00	33	B fl- s1	4,25	1 500,-
Arcade	100% PA 6.6	střížený	50 x 50	10,0	32	B fl- s1	5,00	2 035,-
Asteranne - role	100% PA 6.6	střížený	400	9,50	32	B fl- s1	2,45	1 560,-
Desert	100% PA 6	smyčka	50 x 50	6,50	33	B fl- s1	4,20	1 079,-
Desso & Ex* - role	100% PA 6	střížený	400	7,00	33	C fl- s1	1,84	1 640,-
Essence	100% PA 6	smyčka	50 x 50	5,50	33	B fl- s1	4,10	765,-
Essence (7 barev) - role	100% PA 6	smyčka	400	5,50	33	B fl- s1	1,75	743,-
Essence Maze	100% PA 6	smyčka	50 x 50	6,50	33	B fl- s1	4,15	800,-
Essence Stripe	100% PA 6	smyčka	50 x 50	5,50	33	B fl- s1	4,00	810,-
Essence Structure	100% PA 6	smyčka	50 x 50	6,50	33	B fl- s1	4,15	875,-
Fields	100% PA 6	smyčka	50 x 50	6,00	33	B fl- s1	-	1 450,-
Forto	70%PA, 30%PE	vpichovaný	50 x 50	7,00	33	B fl- s1	4,65	1 165,-
Frisk	100% PA 6	smyčka	50 x 50	7,00	33	B fl- s1	4,55	1 300,-
Fuse	100% PA 6	smyčka	50 x 50	6,00	33	B fl- s1	-	1 330,-
Fuse Credte	100% PA 6	smyčka	100 x 25	6,00	33	B fl- s1	4,35	1 310,-
Grain	100% PA 6	smyčka	50 x 50	7,50	33	B fl- s1	4,20	958,-
Iconic	100% PA 6	smyčka	50 x 50	7,00	33	B fl- s1	4,10	1 400,-
Jeans Stonewash	100% PA 6	smyčka	7,00	50 x 50	33	B fl- s1	4,30	1 360,-
Jeans Twill	100% PA 6	smyčka	7,00	50 x 50	33	B fl- s1	4,30	1 480,-
Jeans Original	100% PA 6	smyčka	6,00	50 x 50	33	B fl- s1	4,20	1 290,-
Lita	100% PA 6	vpichovaný	9,00	50 x 50	33	B fl- s1	5,05	1 320,-
Natural Nuances	100% PA 6	smyčka	5,50	50 x 50	33	B fl- s1	4,00	955,-
Palatino	100% PA 6.6	střížený	8,00	50 x 50	33	B fl- s1	4,55	1 950,-
Protect	80%vl, 20%PA	střížený	10,5	50 x 50	33	C fl- s1	4,90	3 958,-
Reclaim Ribs (II)	100% PA 6	smyčka	6,00	50 x 50	33	B fl- s1	4,25	1 210,-
Rock	100% PA 6	smyčka	7,00	50 x 50	33	B fl- s1	4,25	1 290,-
Salt	100% PA 6	smyčka	7,00	50 x 50	33	B fl- s1	4,10	1 210,-
Stratos	100% PA 6	smyčka	5,00	50 x 50	33	B fl- s1	4,05	890,-
Stratos Blocks	100% PA 6	smyčka	5,50	50 x 50	33	B fl- s1	4,10	970,-
Tempra	100% PA 6	smyčka	5,00	50 x 50	33	B fl- s1	2,20	1 060,-
Torzo (změna barev) - role	100% PA 6.6	střížený	6,50	400	33	B fl- s1	2,20	1 310,-
Torzo	100% PA 6.6	střížený	7,00	50 x 50	33	B fl- s1	4,30	1 630,-
Traverse	100% PA	smyčka	9,30	100 x 25	32	B fl- s1	4,20	1 800,-
Tweed	100% PA	smyčka	7,00	50 x 50	33	B fl- s1	-	1 490,-
Verso	100% PA	smyčka	5,50	50 x 50	33	C fl- s1	4,10	1 310,-
Wave	100% PA	smyčka	6,00	50 x 50	33	B fl- s1	4,30	1 360,-

* Nad 200 m²

KOBERCE - VPICHOVANÉ	Podklad	Šíře (m)	Materiál	Váha vlasu (g/m ²)	Celková váha (G/m ²)	Celková výška	Třída Zátěže	Cena – Role (Kč/m ²)
Las Vegas	Resine	4	70% PP / 30% PES	450 g	610 g	5,3 mm	33	129,-
Primo	Resine	2 / 4	100% PP	850 g	980 g	5,0 mm	32	195,-
Primo gel	Gel	2 / 4	100% PP	850 g	980 g	5,0 mm	31	240,-
Primavera	Resine	4	100% PP	900 g	1040 g	8,0 mm	32	228,-

KOBERCE - OBJEKTOVÉ	Podklad	Šíře (m)	Materiál	Váha vlasu (g/m ²)	Celková váha (G/m ²)	Celková výška	Třída Zátěže	Cena – Role (Kč/m ²)
VE-Blitz	AB	4	100% PA	540 g	1608 g	5,4 mm	33	420,-
Carrera	AB	4	100% PA6 SDN	700 g	1550 g	7,5 mm	32	535,-
Classica	AB	4 / 5	100% PA	550 g	1650 g	5,5 mm	33	380,-
Rubin	AB	4	100% PP	450 g	1730 g	5,5 mm	32	270,-
Vienna	AB	4	100% PP	400 g	1170 g	3,9 mm	31	240,-
Art Fusion	AB	4	100% PA	780 g	2400 g	7,8 mm	32	750,-
Optima	AB	4 / 5	100% PA	750 g	1680 g	6,0 mm	32	730,-
Prominent	AB	4		1150 g	2020 g	7,0 mm	33	1099,-

KOBERCOVÉ ČTVERCE	Podklad	Šíře (m)	Materiál	Váha vlasu (g/m ²)	Hořlavost	Třída Zátěže	Cena – Role (Kč/m ²)
Vienna	Bitumen	0,5 x 0,5	100% PP	400 g	Cfl	31	399,-
Rocket	Bitumen	0,5 x 0,5	100% PA 6	480 g	Bfl	33	480,-
First Forward	Bitumen	0,5 x 0,5	100% PA	540 g	Bfl	33	490,-
First Define	Bitumen	0,5 x 0,5	100% PA6 SDN	590 g	Bfl	33	730,-
DSGN Cloud	Bitumen	0,5 x 0,5	100% PA6 SDN	680 g	Bfl	33	800,-

ČISTÍCÍ ZÓNY	Podklad	Šíře (m)	Materiál	Váha vlasu (g/m ²)	Celková váha (G/m ²)	Celková Výška	Třída Zátěže	Cena – Role (Kč/m ²)
Linus	Gel	0,8 / 1 / 2	100% PP	400 g	465 g	4,0 mm	21	205,-
Verdi	Gel	0,8 / 1 / 2	100% PP	400 g	740 g	4,3 mm	21	350,-
Porta nop	Gel	2 / 4	100% PP	550 g	650 g	5,8 mm	21	209,-
Prime nop new	Gel	1 / 4	100% PP	1200 g	1400 g	8,0 mm	31	470,-

Umělá tráva	Šíře (m)	Materiál	Výška vlasu (mm)	Celková váha (g/m ²)	Třída zátěže	Cena – Role (Kč/m ²)	Cena – Řez (Kč/m ²)
Jade nop pod bazény	1,33 / 2 / 4	100% PP		900	-	90,-	-
Smaragd 18	4	100% PE + PP	20	1120	-	222,-	248,-
Emerald 25	4	100% PE + PP	27	1415	-	287,-	320,-
Amazon 38	4	100% PP	40	2775	-	558,-	615,-

METAMORPHOSE

Metamorphose / Ridig SDC	Tloušťka (mm)	Nášlapná vrstva (mm)	V-spára	Rozměr (mm)	Třída zátěže	Balení (m ²)	Lamel v balení	Cena (Kč/m ²)
Metamorphose OSLO	4,00	0,40	4V	1220 x 225	32	2,196	8	768,-
Metamorphose TRONDHEIM	4,00	0,40	4V	1220 x 225	32	2,196	8	768,-
Metamorphose DRAMMEN	4,00	0,40	4V	1220 x 225	32	2,196	8	768,-
Metamorphose MALMO	4,00	0,40	4V	1220 x 225	32	2,196	8	768,-
Metamorphose VIBORG	4,00	0,40	4V	1220 x 225	32	2,196	8	768,-
Metamorphose KOLDING	4,00	0,40	4V	1220 x 225	32	2,196	8	768,-
Metamorphose KOPENHAGA	4,00	0,40	4V	1220 x 225	32	2,196	8	768,-
Metamorphose HALMSTAD	4,00	0,40	4V	1220 x 225	32	2,196	8	768,-
Metamorphose DUB HELSINKI	4,50	0,55	mikro V4	122 x 610	33	1,637	22	930,-
Metamorphose DUB TAMPERE	4,50	0,55	mikro V4	122 x 610	33	1,637	22	930,-

LAMINÁT EGGER

Laminát / Classic	Struktura	V-spára	Rozměr (mm)	Tloušťka (mm)	Balení (m ²)	Cena role (Kč/m ²)
Dub Valley přírodní	Natural Pore - R10	V4	1292 x193	8	2,5427	460,-
Dub Waltham přírodní	Omnipore	V4	1292 x193	8	2,5427	460,-
Dub La Mancha	Natural Pore	–	1292 x193	8	1,9948	355,-
Dub Křídový	Omnipore	–	1292 x193	8	1,9948	355,-
Dub Asgil medový	Natural Pore	–	1292 x193	8	1,9948	355,-
Dub Melba přírodní	Deepskin	–	1292 x193	8	1,9948	355,-
Dub Olchon medový	Natural Pore - R10	V4	1292 x193	8	1,9948	410,-
Dub Dunnington jasný	Omnipore	V4	1292 x193	8	1,9948	410,-
Dub Melba béžový	Deepskin	V4	1292 x193	8	1,9948	410,-
Dub Murom	Omnipore	V4	1292 x193	8	1,9948	410,-

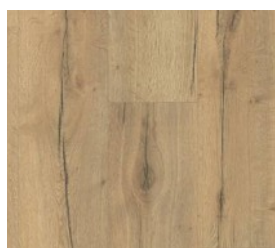

Dub Valley přírodní

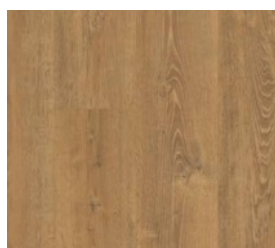

Dub Waltham přírodní

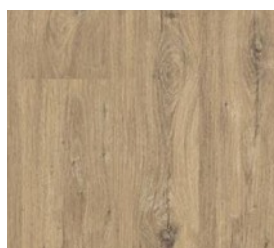

Dub La Mancha

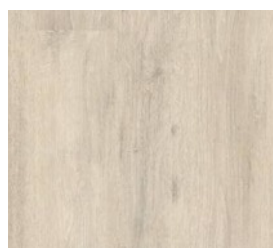

Dub Křídový

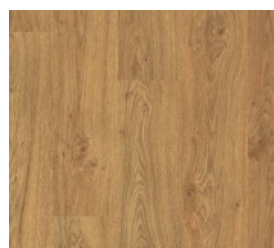

Dub Asgil medový

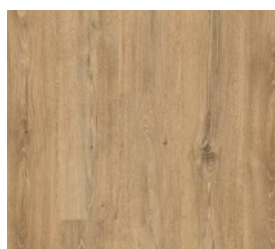

Dub Melba přírodní

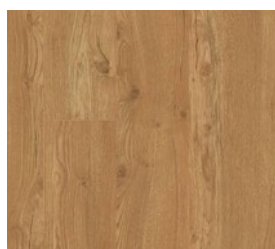

Dub Olchon medový

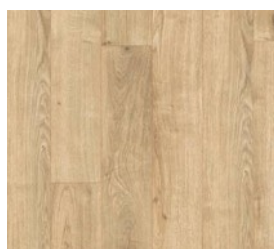

Dub Dunnington jasný

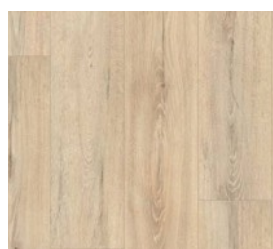

Dub Melba béžový

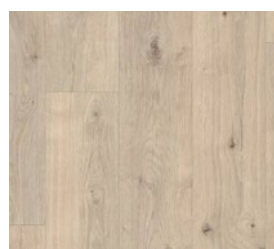

Dub Murom

Druh Dřeviny	Obchodní název	Rozměr lamely (mm)	Třídění	Série	Cena role (Kč/m ²)
JASAN	Platinum_GRANDE	2200 x 180 x 14	Grande	PURE	1 405,-
DUB	Grand Canyon_GRANDE	2200 x 180 x 14	Grande	PURE	1 593,-
DUB	Caramel_GRANDE	2200 x 180 x 14	Grande	PURE	2 011,-
DUB	Raisins_GRANDE	2200 x 180 x 14	Grande	PURE	1 492,-
DUB	Askania_PICCOLO	2200x130x14	Piccolo	PURE	1 630,-
DUB	Bright_PICCOLO	2200x130x14	Piccolo	PURE	1 630,-
DUB	Bright_GRANDE	2200 x 180 x 14	Grande	PURE	2 011,-
DUB	Bright_CHEVRON 130	725x130x14	CHEVRON	PURE CLASSICO	2 013,-
DUB	Salt_CHEVRON 130	725x130x14	CHEVRON	PURE CLASSICO	2 013,-
DUB	Bianco HERRINGBONE 130	725x130x14	HERRINGBONE 130	PURE CLASSICO	1 593,-
DUB	Caramel HERRINGBONE 130	725x130x14	HERRINGBONE 130	PURE CLASSICO	1 774,-
DUB	Grand Canyon HERRINGBONE 130	725x130x14	HERRINGBONE 130	PURE CLASSICO	1 548,-
DUB	Toffee HERRINGBONE 130	725x130x14	HERRINGBONE 130	PURE CLASSICO	1 548,-
DUB	Marzipan Muffin HERRINGBONE 130	725x130x14	HERRINGBONE 130	PURE CLASSICO	1 639,-
DUB	Caramel HERRINGBONE 110	660x110x14	HERRINGBONE 110	PURE CLASSICO	1 676,-
DUB	Mainland HERRINGBONE 110	660x110x14	HERRINGBONE 110	PURE CLASSICO	1 409,-
DUB	Ramsey HERRINGBONE 110	660x110x14	HERRINGBONE 110	PURE CLASSICO	1 409,-
JASAN	Lemon Sorbet_GRANDE	2200 x 180 x 14	Grande	Taste of Life	1 521,-
DUB	Banana Song_GRANDE	2200 x 180 x 14	Grande	Taste of Life	1 526,-
DUB	Toffee_GRANDE	2200 x 180 x 14	Grande	Taste of Life	1 618,-

Pozn.: Uvádíme příklady dekorů, ostatní dekory na vyžádání. Logistické minimum je 40 m² případně menší objednávky je účtováno + 6% k ceně.

BEAR & WOOD

Dřevěné podlahy	Dekór	Lamela	Povrchová úprava	Rozměr (mm)	Cena (Kč/m ²)
Dub	Mount Spuur	3	Matný lak	14 x 207 x 2200	799,-
Jasan	Mount Carpe	3	Matný lak	14 x 207 x 2200	799,-
Dub	Mount Brooks	1	Matný lak	14 x 130 x 2200	1 169,-
Dub	Mount Russel	1	Olej oxidační	14 x 180 x 1800	1 350,-
Dub	Mount Hayes	1	Matný lak	14 x 180 x 1800	1 384,-
Dub	Mount Deborah	1	Matný lak	14 x 155 x 2200	1 359,-
Dub	Mount Moffit	1	Olej oxidační	14 x 155 x 1800	1 350,-
Dub	Mount Foraker	1	Matný lak	14 x 155 x 1800	1 315,-
Dub	Denali	1	Matný lak	14 x 207 x 2200	1 596,-
Dub	Mount Cook	1	Matný lak	14 x 180 x 1800	1 369,-

3 VRSTVÉ DŘEVĚNÉ PODLAHY BLANKET

Blanket – vzor prkno (2x fáze)	Povrchová úprava	Rozměr (mm)	Balení (m ²)	Cena (Kč/m ²)
Dub rustikální	2x fáze kartáčovaný, olej	14/3 x 189 x 1860	2,812	1 350,-
Dub rustikální	2x fáze kartáčovaný, bělený olej	14/3 x 189 x 1860	2,812	1 350,-
Dub rustikální	2x fáze, kartáčovaný, efekt „hrubý“ olej	15/4 x 189 x 1860	2,812	1 680,-
Dub sukovatý	kouřový, 2x fáze, kartáčovaný, olej	15/4 x 189 x 1860	2,812	1 880,-
Dub rustikální	2x fáze, bez běloby, olej	15/4 x 189 x 1860	2,812	1 620,-
Ořech naturální	2x fáze, silně kartáčovaný, olej	15/4 x 189 x 1860	2,812	2 690,-
Modřín rustikální	2x fáze, silně kartáčovaný, olej	15/4 x 189 x 1860	2,812	1 650,-
Dub borocay	přírodní světle šedý olej, strukturovaný	15/4 x 190 x 1900	2,888	2 260,-
Dub bali	přírodní hnědý olej, strukturovaný	15/4 x 190 x 1900	2,888	2 260,-
Dub sumatra	přírodní tmavý olej, strukturovaný	15/4 x 190 x 1900	2,888	2 260,-

Blanket (4x fáze)	Povrchová úprava	Rozměr (mm)	Balení (m ²)	Cena (Kč/m ²)
Dub supperrustik	kartáčovaný, přírodní olej	15/4 x 189 x 1860	2,812	1 355,-
Dub supperrustik	4x fáze kartáčovaný, přírodní olej	14/3 x 190 x 1900	2,888	1 280,-
Dub supperrustik	bělený olej, kartáčovaný	14/3 x 190 x 1900	2,888	1 280,-
Dub supperrustik	extra bělený olej, strukturovaný	14/3 x 190 x 1900	2,888	1 330,-

Blanket XL (4x fáze)	Povrchová úprava	Rozměr (mm)	Balení (m ²)	Cena (Kč/m ²)
Dub bělený	silně kartáčovaný, bělený olej	15/4 x 260 x 2200	3,432	2 158,-
Dub naturální	silně kartáčovaný, bělený olej	15/4 x 260 x 2200	3,432	2 158,-
Dub kouřový	silně kartáčovaný, přírodní olej	15/4 x 260 x 2200	3,432	2 458,-
Dub naturální	efekt bez úpravy, přírodní olej 5% bělený, silně kartáčovaný	15/4 x 260 x 2200	3,432	2 343,-
Dub kouřový	silně kartáčovaný, bělený olej	15/4 x 260 x 2200	3,432	3 015,-

MOSAIC

Klasické parkety	Rozměry (mm)	Cena (Kč/m ²)	Extra Cena (Kč/m ²)	I. Natur Cena (Kč/m ²)	II. Standard Cena (Kč/m ²)	III. Rustikal Cena (Kč/m ²)	IV. Industrial Cena (Kč/m ²)
Dub	500 x 70x 21		1 745,-	1 660,-	1 265,-	1180,-	630,-
Dub	400 x 70 x 21		1 745,-	1 640,-	1 265,-	1180,-	630,-
Dub	350 x 70 x 21		-	1 580,-	1 275,-	1150,-	619,-
Dub	300 x 70 x 21		-	1 440,-	1 120,-	1120,-	595,-
Dub	400-500 x 50 x 21		-	1 480,-	1 140,-	1120,-	630,-
Dub	400-500 x 40 x 21	1010,-	-	-	-	-	-

Masivní, třívrstvé i dvouvrstvé dubové podlahy ESCO jsou vyrobeny v České republice.

Chateau – Broušená Masiv	Dekór	Rozměr (mm)	Cena (Kč/m²)
Dub	Special Rustik	20 x 120	na poptávku
Dub	Special Rustik	20 x 150	na poptávku
Dub	Special Rustik	20 x 170/185	na poptávku
Dub	Chateua Original	20 x 120	1 840,-
Dub	Chateua Original	20 x 150	1 990,-
Dub	Chateua Original	20 x 170/185	2 285,-
Dub	Chateua SuperB	20 x 120	na poptávku
Dub	Chateua SuperB	20 x 150	na poptávku
Dub	Chateua SuperB	20 x 170/185	na poptávku
Dub	Chateua Elegance	20 x 120	na poptávku
Dub	Chateua Elegance	20 x 150	na poptávku
Dub	Chateua Elegance	20 x 170/185	na poptávku

Chateau – Broušená 3 vrstvá	Dekór	Rozměr (mm)	Cena (Kč/m²)
Dub	Special Rustik	14 / 3 x 190	1 460,-
Dub	Special Rustik	15 / 4 x 190	1 510,-
Dub	Chateua Original	14 / 3 x 190	1 665,-
Dub	Chateua Original	15 / 4 x 190	1 865,-
Dub	Chateua SuperB	14 / 3 x 190	2 045,-
Dub	Chateua SuperB	15 / 4 x 190	2 195,-
Dub	Chateua Elegance	14 / 3 x 190	2 155,-
Dub	Chateua Elegance	15 / 4 x 190	2 330,-

Pozn.: Délky prken 40% 500-1650, 60% 1700+, nejdelší prkno může být až 2400 mm.

Kolonial – Kartáčovaná Masiv	Dekór	Rozměr (mm)	Cena (Kč/m²)
Dub	Special Rustik	20 x 120	na poptávku
Dub	Special Rustik	20 x 150	na poptávku
Dub	Special Rustik	20 x 170/185	na poptávku
Dub	Kolonial Original	20 x 120	1 900,-
Dub	Kolonial Original	20 x 150	2 050,-
Dub	Kolonial Original	20 x 170/185	2 345,-
Dub	Kolonial SuperB	20 x 120	na poptávku
Dub	Kolonial SuperB	20 x 150	na poptávku
Dub	Kolonial SuperB	20 x 170/185	na poptávku
Dub	Kolonial Elegance	20 x 120	na poptávku
Dub	Kolonial Elegance	20 x 150	na poptávku
Dub	Kolonial Elegance	20 x 170/185	na poptávku

Kolonial – Broušená 3 vrstvá	Dekór	Rozměr (mm)	Cena (Kč/m²)
Dub	Special Rustik	14 / 3 x 190	1 520,-
Dub	Special Rustik	15 / 4 x 190	1 570,-
Dub	Kolonial Original ABC	14 / 3 x 190	1 725,-
Dub	Kolonial Original ABC	15 / 4 x 190	1 925,-
Dub	Kolonial Super B	14 / 3 x 190	2 105,-
Dub	Kolonial Super B A	15 / 4 x 190	2 255,-
Dub	Kolonial Elegance A+	14 / 3 x 190	2 215,-
Dub	Kolonial Elegance A+	15 / 4 x 190	2 390,-

Pozn.: Délky prken 40% 500-1650, 60% 1700+, nejdelší prkno může být až 2400 mm. U produktů ESCO není zahrnuta doprava v ceně.



















Soft Tone – Masiv	Dekór	Rozměr (mm)	Cena (Kč/m²)
Dub	Special Rustik	20 x 150	na poptávku
Dub	Special Rustik	20 x 170/185	na poptávku
Dub	Original	20 x 150	2 110,-
Dub	Original	20 x 170/185	2 405,-
Dub	SuperB	20 x 150	na poptávku
Dub	SuperB	20 x 170/185	na poptávku
Dub	Elegance	20 x 150	na poptávku
Dub	Elegance	20 x 170/185	na poptávku

Pozn.: U produktů ESCO není zahrnuta doprava v ceně.

Soft Tone – 3 vrstvá	Dekór	Rozměr (mm)	Cena (Kč/m²)
Dub	Special Rustik	14 / 3 x 190	1 580,-
Dub	Special Rustik	15 / 4 x 190	1 630,-
Dub	Original	14 / 3 x 190	1 785,-
Dub	Original	15 / 4 x 190	1 985,-
Dub	SuperB	14 / 3 x 190	2 165,-
Dub	SuperB	15 / 4 x 190	2 315,-
Dub	Elegance	14 / 3 x 190	2 275,-
Dub	Elegance	15 / 4 x 190	2 450,-













Pozn.: Délky prken 40% 500-1650, 60% 1700+, nejdelší prkno může být až 2400 mm. U produktů ESCO není zahrnuta doprava v ceně.

Další kolekce ESCO - Harfa Vintage, Pelgrim a Karel IV. vám naceníme na poptávku.

Název	Foto	Rozměr (mm)	Mj	Délka	Odstín	Cena (Kč/mj)	Cena (Kč/m ²)
Deska dutá Standard		25 x 150	bm	4 m	Bangkirai, Dub	229,-	1 489,-
Deska plná Standard		22 x 140	bm	4 m	Wenge	309,-	2 163,-
Rám Standard 25 x 40		25 x 40	bm	2 m	Hnědý	112,-	392,-
Spojka plast Standard		18 x 60	ks		Hnědý	13,-	312,-
Lišta Standard		12 x 71	bm	2 m	Bangkirai, Dub, Wenge	115,-	
Lišta "L" Standard		25 x 60	bm	2 m	Bangkirai, Dub, Wenge	122,-	
Krytka Standard		25 x 150	ks		Bangkirai, Dub	14,-	
Deska PROFI		23 x 138	bm	4 m	Walnut, Teak, Grey, Oak, Antique	309,-	2 163,-
Schodový profil PROFI		23 x 138	bm	4 m	Walnut, Teak, Grey, Oak, Antique	559,-	
Spojka plast PROFI		19 x 38	ks	Včetně Šroubu	Černý	16,-	384,-
Spojka kov PROFI zamykací		15 x 20	ks	Včetně Šroubu	Černý	28,-	
Spojka kov PROFI startovací		29 x 25			Černý	19,-	
Lišta PROFI		62 x 10	bm	2 m	Walnut, Teak, Grey, Oak, Antique	152,-	
Lišta "L" PROFI *		40 x 40	bm	2 m	Walnut, Teak, Grey, Oak, Antique	165,-	
Krytka PROFI		23 x 138	ks		Walnut, Teak, Grey, Oak, Antique	28,-	
Plotovka Standard		15 x 70	bm	4 m Na míru Oblouček	Bangkirai, Dub	116,- 129,- 142,-	
Plotovka PROFI		15 x 80	bm	4 m Na míru Oblouček	Walnut, Teak, Grey, Oak, Antique	198,- 215,- 229,-	
Plotovka PROFI		15 x 138	bm	4 m Na míru Oblouček	Walnut, Teak, Grey, Oak, Antique	329,- 359,- 379,-	



DŘEVO PLUS

Název	Foto	Rozměr (mm)	Mj	Délka	Odstín	Cena (Kč/mj)	Cena (Kč/m²)
ALU "L" profil		30 x 52	bm	4 m	Šedý, Sv. hnědý, Tm. hnědý	Dočasně nedostupný	
ALU "L" profil		30 x 52	bm	4 m	Stříbrný	303,-	
ALU podkladový rám		50 x 30 jiný rozměr na zakázku	bm	4 m	Tmavě šedý (Stříbrný)	261,-	914,-
Nosník Zn poplast		30 x 50	bm	1 m 4 m	Šedý, Sv. hnědý, Tm. hnědý	346,- 1 380,-	
Krytka nosníku		30 x 50	ks		Černý	42,-	
Sloupek Zn poplast		60 x 60	ks bm	1 m 2 m	Šedý, Sv. hnědý, Tm. hnědý	466,- 915,-	
Krytka sloupku		60 x 60	ks		Černý	36,-	
Patka s plotnou		100 x 100	ks		Stříbrný	237,-	
Patka do betonu		L 200	ks		Stříbrný	183,-	
Patka se špicí		L 500	ks		Stříbrný	164,-	
Úchyt nosníku k zazdění		150x30	ks		Stříbrný	45,-	
Úhelník		40 x 45	ks		Stříbrný	35,-	
Stavitelný terč		25 - 40 40 - 70 60 - 100 90 - 160 150 - 270	ks		Černý	100,- 108,- 131,- 161,- 224,-	800,- 648,- 783,- 963,- 1 341,-
Stavitelná podložka		10-15	ks		Černý	50,-	297,-
Vyrovňovací podložka		3	ks		Černý	15,-	90,-
Pevný terč		12 15 20	ks		Černý	14,- 17,- 25,-	82,- 102,- 134,-
Spojka nerez (pro desku dutá Standard)		45 x 12	ks		Stříbrný	14,-	284,-
Spojka nerez PROFÍ (MG-1)		40 x 12	ks		Černý	20,-	
Spojka nerez PROFÍ (MG-2) zamykací		40 x 12	ks		Černý	20,-	
Krycí páska (pro ALU rám)		5 cm x 50 m	ks	50 m	Černý	300,-	
Opravná tužka PROFÍ		2 ks	set		Walnut, Teak, Grey, Oak, Antique	180,-	
Protect (řezné plochy PROFÍ)		0,375 L	balení		Čirý (lehce nažloutlý)	465,-	

Název		Popis produktu	Balení	Cena (Kč)
Základ speciální	DX 9	Rychleschnoucí, bezrozpoštědlový, jednosložkový adhezni můstek na minerální podklady před aplikací Murexin nivelačních hmot a lepidel X-Bond a PUR bez obsahu změkčovadel. Nízká spotřeba, použitelný i v exteriéru.	5 kg	250,54 / kg
			10 kg	221,35 / kg
Základ	D1	Kvalitní bezředitlová disperze na bázi umělé pryskyřice, určena pro savé podklady.	5 kg	155,27 / kg
			10 kg	125,91 / kg
			200 kg	104,33 / kg
Základ Supergrund	D4	Rychleschnoucí jednosložkový bezrozpoštědlový adhezni mustek na nesavé (přímo) i savé podklady (ředený vodou 1:1).	1 kg	325,48 / kg
			5 kg	158,40 / kg
			10 kg	144,10 / kg
Základ hloubkový	D7	Vhodný zejména před použitím lepidel na bázi MS polymeru. Doba schnutí 2 - 4 hod., na anhydritovém potěru až 12 hodin.	10 kg	126,37 / kg
Základ	PU 5 Express	Rychleschnoucí základní PU nátěr. K penetraci silně savých beton i anhydrit podkladů, na beton, potěr parozábrana do 3,5 cm. Se zásypem křem. pískem adhezni můstek před nivelačními hmotami. Schnutí cca 2 hodiny. GIS kód: RU 1.	5 kg	400,77 / kg
Zpevnění potěru	IH 16	Dvosložková epoxidová pryskyřice určena ke zpevnění a impregnaci labilních, málo pevných a silně nasávkových minerálních podkladů.	7 + 2 kg	591,44 / kg
Epoxidová pryskyřice	EP 70 BM	Univerzální bezředitlový neplněný systém epoxidové pryskyřice s tvrdidlem, transparentní. Vytvrzuje i ve velkých tloušťkách a je pak nárazuvzdorný a nevyvíjí pnutí vůči podkladu.	3 + 1,5 kg	644,24 / kg
			20 + 10 kg	452,83 / kg
Epoxidová pryskyřice expresní	EP 90	Expresní epoxidová pryskyřice s širokým rozsahem použití i v exteriéru (sešívání 3 + 1,5 kg trhlín, zpevnění podkladu, vytvoření parozábrany, pojivo plastbetonu, atd..). Pochozí již po 3 – 4 hodinách.	8 + 4 kg	747,55 / kg 599,15 / kg
Zálivková pryskyřice	2K SI 60	Zálivková pryskyřice na bázi vodního skla a polyuretanu k pevnému uzavření trhlín a spár v potěrech a betonech. Dvosložková, bez zápachu a rozpouštědel. Použití v interiéru i exteriéru.	300 ml + 300 ml	569,61 / ks
Sešívání trhlín	sponka HOCO	Speciálně tvarované sponky do betonu, které se vkládají do příčných řezů při tzv. sešívání trhlín a spár v podkladu. Možno zalít Epoxidovou pryskyřicí EP 70 BM nebo EP 90, pryskyřicí 2K HOCO 24.	50 ks	269,88 / bal.
			500 ks	1 250,25 / bal.
Opravná hmota na beton	RS 90 F	Rychletuhnoucí a rychleschnoucí opravná hmota na beton. Tuhne bez vzniku napětí. Velmi jemná, umožňuje stažení prakticky „do nuly“. Dobře brousitelná.	25 kg	42,37 / kg
Stěrka podlahová expresní	Murefix MF 4	Extrémně rychlá, velmi zušlechtná stěrková hmota, pevná, tuhnutí bez napětí vůči podkladu, vhodná ke stěrkování a vyplnění nerovností podkladu na bázi cementu nebo kalciumsulfátu.	6 kg	125,91 / kg
Nivelační hmota	Basic NB 10	Samonivelující zušlechtná cementová stěrková hmota pro vrstvy od 2 mm do 12 mm. Pod všechny druhy podlahovin.	25 kg	17,43 / kg
Nivelační hmota	FZ 100	Rychleschnoucí, vysoce hodnotná, samozabíhavá vyrovnávací hmota s „Murevell“ efektem. Obsahuje speciální ztekucovače, vytváří velmi hladký a lehce brousitelný povrch.	25 kg	39,89 / kg
Nivelační hmota expresní	SL 52	Speciální cementová stěrková hmota s redukovanou prašností a extrémně krátkou dobou tuhnutí. Pro vrstvy do 20 mm. Vytváří pevný a ideálně rovný podklad před kladením všech druhů podlahovin.	25 kg	44,27 / kg
Nivelační hmota na anhydrit	CA 20	Samozabíhavá nivelační hmota na bázi kalciumsulfátu. Tuhnoucí absolutně bez napětí. Velmi dobře roztékavá a čerpatelná. Zvláště vhodná na problémové podklady. Tl. vrstvy od 2 do 20 mm.	25 kg	21,28 / kg
Opravná hmota na anhydrit	CA 85	Rychle vytvrzující výplňová a vyrovnávací hmota na bázi kalciumsulfátu s vysokou pevností, k opravám a vyrovnání hlubokých nerovností podkladu v interiérech, zejména anhydritových potěru.	25 kg	44,22 / kg
Malta reprofilační s vlákny	Repol SMF 30	Malta vytvrzující bez smrštění, vhodná na silné vrstvy a reprofilaci poškozených míst vodorovných, svislých i nad hlavou. Zpracovatelná jak ručně, tak strojně mokřým nástřikem. Pro plošnou vrstvu 0,5 - 3 cm, lokálně do 5 cm.	25 kg	15,02 / kg
Dilatační páska	EKOFLEX	Samolepicí páska k provedení dilatace stěn a svislých konstrukcí zasahujících do podlahy při nanášení potěrů a samonivelačních hmot. Tloušťka 5 mm, délka 10 bm.	šíře 40 mm	13,62 / m
			šíře 20 mm	12,29 / m
Páska k překlenutí trhlín	GF	80 x 60 cm	7,2 m ²	358,32 / kg

Název	Popis produktu	Balení	Cena (Kč)
Rohož ARMUREX GL	Rohož ze skelných vláken odolných alkáliím pro plošné zpevnění polahových potěrů a samonivelačních hmot. Spojení vláken délky 50 mm do rohože je rozpustné při kontaktu s vodou. Role: šířka 97,5 cm, celková délka v balení 100 bm = 97,5 m ² , prodej možný po bm	90 m ²	338,45 / m
Vlákna proti trhlinám CRACK-MUREX GL	Alkáliím odolná skelná vlákna ke zkvalitnění stěrkových a vyrovnávacích hmot, zvyšují jejich pevnost v tahu a v tahu za ohybu.	250 g	251,15 / bal.
Lepidlo na podlahoviny D321	Velmi kvalitní disperzní lepidlo s vysokou počáteční pevností spoje na CV a PVC podlahoviny, textilní podlahoviny s hladkým, raženým nebo latexovaným rubem.	14 kg	120,29 / kg
Lepidlo speciální do adh. lože LF 300	Velmi kvalitní disperzní lepidlo s vysokou přídržností, na PVC a CV podlahoviny v dlaždicích i páslech (např. Thermofix), pružné dlaždice a textilní podlahoviny s rubem z latexové pěny.	12 kg	193,33 / kg
Lepidlo na designové podlahoviny D 495	Disperzní lepidlo vyztužené vlákny pro lepení do vlhkého a adhezního lože s vysokou pevností spoje ve smyku, určené zejména k lepení vinylových podlah v páslech i dlaždicích.	6 kg 14 kg	193,38 / kg 188,02 / kg
Lepidlo Linotex Pro fi D 494	Velmi kvalitní, rychle vázající lepidlo na bázi latexové disperze. K lepení linolea a korku v páslech i dlaždicích na savé podklady.	20 kg	201,89 / kg
Lepidlo - Fixace univerzální WL 720	Fixační prostředek na kobercové čtverce a podlahoviny z PVC, CV, textilní krytiny s rubem z latexové pěny, použití na stávající krytiny a presterkované potery. Nanáší se válečkem.	5 kg 25 kg	225,45 / kg 190,27 / kg
Vodivé lepidlo speciální EL 650	Jednosložkové, elektricky vodivé MS lepidlo. V interiéru i exteriéru k lepení vysoce namáhaných (i teplotně), elektricky vodivých podlahových krytin. Alternativa 2K lepidel.	10 kg	943,15 / kg
Vodivé lepidlo s vlákny EL 630	Elektricky vodivé, pružné, šedé, disperzní lepidlo, vyztužené vlákny s vysokou počáteční lepivostí, k lepení vodivých krytin z PVC a syntetického kaučuku v páslech i dlaždicích, vodivých kobercových krytin. Bez vodivé penetrace.	11 kg	339,32 / kg
Měděná páska KB 20	Samolepicí, pro elektricky vodivé systémy, šířka 15 mm.	20 bm	71,33 / m
Lepidlo na parkety X-Bond MS-K 511	Jednosložkové pružné lepidlo na bázi MS technologie bez obsahu rozpouštědel a vody, tlumí krocejový hluk. Pachově neutrální s nízkým obsahem emisí.	16 kg 1800 ml	204,25 / kg 730,64 / ks
Lepidlo na parkety X-Bond MS-K 509 Objekt	Jednosložkové pružné lepidlo na bázi MS technologie bez obsahu rozpouštědel a vody, tlumí krocejový hluk. Pachově neutrální s nízkým obsahem emisí.	600 ml	332,52 / ks
Lepidlo na parkety profesionální LE 555	Ředidlové lepidlo na bázi umělých pryskyřic s velmi dobrou přilnavostí a vysokou počáteční pevností i na hutných, nesavých potěrech. K lepení vlysu, fertigparket, průmyslové mozaiky apod.	16 kg	168,55 / kg
Lepidlo na parkety LE 555	Ředidlové lepidlo na bázi umělých pryskyřic s velmi dobrou přilnavostí a vysokou počáteční pevností i na hutných, nesavých potěrech. K lepení vlysu, fertigparket, průmyslové mozaiky apod.	20 kg	142,94 / kg
Aqua tmel na dřevo - pojivo AV 10	K tmelení a stěrkování prohlubní, trhlin a spár v parketách, ostatních dřevěných podlahách a dřevěných prvcích interiéru. Na vodní bázi. Není vhodný na dřevěnou dlažbu a prkenné podlahy.	5 l	212,47 / l
Aqua Nanolak NT 100	Dvousložkový vodní lak s extrémně vysokou odolností proti poškrábání a otěru. Výborné chemické odolnosti. Pro zvlášt zatežované interiérové dřevěné a parketové podlahy.	11 l sada 5,5 l sada	639,79 / l 688,36 / l
Tmel na dřevo - pojivo LV 15	K tmelení a vyrovnání prohlubní, trhlin a spár v parketách, ostatních dřevěných podlahách a dřevěných prvcích v interiéru. Není vhodný na dřevěnou dlažbu a prkenné podlahy.	10 l	334,01 / l
Základ univerzální LV 45	Základní lak z roztoku hodnotných polymerů na všechny druhy parket i z exotických dřevin. Vhodný pod všechny uzavírací laky.	10 l	271,17 / l
Lak PU systém 2K PU 95	Dvousložkový reaktivní lak na obzvlášt namáhané parkety, dřevěnou dlažbu a jiné dřevěné podlahy ve výrobnícha víceúčelových halách, na taneční parkety, schodiště a kanceláře.	5 + 5 l	703,96 / l
Aqua Péče o parkety AP 20	K čištění a údržbě všech dřevěných podlah, pružných podlahovin i dlažby z přírodního i umělého kamene. Přidává se do vody při umývání podlah. Vytváří film s protiskluzovým účinkem.	1 l 5 l	569,26 / l 513,47 / l
Čistič základní AP 10	Kombinace rozpouštědel k odstranění vrstev nečistot z parketových a dřevěných podlah.	1 l	500,59 / l
Plomba kontrolní pro vytápěné potěry	Plomby slouží ke kontrole hodnoty teploty při ohřevu vytápěných potěrů. Podle normy ÖNORM B 2242 musí být vytápěný potěr takovou plombou vybaven. Doporučujeme jednu plombu na cca 30 m ² Prodej po kusech. POZOR NA TEPLITU PŘI TRANSPORTU !!!	1 bal (10 ks)	510,40 / ks

MUREXIN

Murexin představuje...

PRODUKTOVÉ TIPY

Základ speciální DX 9

- Na savé i nesavé podklady
- Rychleschnoucí
- Minimální spotřeba
- Extrémní přídržnost
- Ekologický EC1 ^{Plus}



Repol Malta reprofilační s vlákny SMF 30

- vynikající přídržnost na betonu
- vyztužená vlákny
- vytvrzuje bez smršťovacích trhlin
- lokálně až do 50 mm



Lepidlo speciální do adhezního lože LF 300

- dlouhá doba pro pokládku
- pro LVT, PCV, koberce
- na podlahy i stěny
- trvale pružné
- pro podlahové vytápění



Lepidlo na designové podlahoviny D 495

- univerzální, vyvinuté zejména pro LVT
- vyztužené vlákny
- vysoká rozměrová stálost
- eliminuje „přepis“ lepidla přes krytinu



DÖLLKEN

Plastové soklové lišty a příslušenství

		Měrná jednotka	Cena (Kč/mj)
SLK 50		bm	59,-
SLK 50 komponenty	kout, roh, koncovka L, koncovka P, spojka	ks	29,-
Cubu Flex life 40 mm		bm	59,-
Cubu Flex life 60 mm		bm	84,-
Cubu Flex life 80 mm		bm	98,-
Cubu Flex life 100 mm		bm	114,-
C60 Life top		bm	105,-
D60 Life top	s jádrem pro vinyl a PVC	bm	105,-
TL-55	kobercová lišta hladká	bm	36,-

Příslušenství

		Cena (Kč/ks)
Raznice model 2001		15 620,-
Tavná pistole		9 760,-
Tavné tyčinky, 2 kg		1 240,-
Siga contact 40 mm, 50 bm	oboustraná lepicí páska	800,-

PRYŽOVÉ PODLAHOVINY

Název	Šíře (m)	Tloušťka	Délka role (bm)	Oblast použití	Hmotnost (kg/m ²)	Cena (Kč/m ²)
S1 - černá hrubě ryhovaná	1,2	4	10	31-34,41	4,9	580,-
S2 - černá jemně ryhovaná	1,2	3	10	31-34,41	4,2	540,-
S2 - šedá jemně ryhovaná	1,2	3	10	31-34,41	4,2	720,-
S4 - černá hrubě ryhovaná	1,2	6	10	31-34,41	8	920,-
S5 - černá jemně ryhovaná	1,2	3	10	31-34,41	4,2	540,-
S6 - černá hrubě ryhovaná	1,2	3,5	10	31-34,41	4,2	540,-
S7 - černá jemně ryhovaná	1,2	3	10	31-34,41	3,6	420,-
S7 - šedá jemně ryhovaná	1,2	3	10	31-34,41	3,6	570,-
S8 - penízková černá	1,23	4	10	31-34,41	5,8	820,-
S8 - penízková šedá	1,23	4	10	31-34,41	5,8	1050,-
S1 - dielektrický koberec černý - 26 kV, ryhovaný	1,3	5	10	31-34,41	7,1	795,-

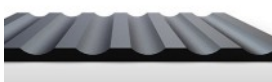

S1 - černá hrubě ryhovaná



S2 - černá jemně ryhovaná



S2 - šedá jemně ryhovaná



S4 - černá hrubě ryhovaná



S5 - černá jemně ryhovaná



S6 - černá hrubě ryhovaná



S7 - černá jemně ryhovaná



S7 - šedá jemně ryhovaná



S8 - penízková černá

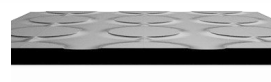

S8 - penízková šedá

Název	Rozměr (mm)	Oblast použití	Hmotnost (kg/m ²)	Cena (Kč/m ²)
Rohož černá malá	600 x 400 x 23	31-34,41	2,5	300,-
Rohož černá střední	1000 x 500 x 23	31-34,41	6,6	660,-
Rohož černá velká - standard	1500 x 1000 x 23	31-34,41	19	1 350,-
Spojka na rohož		31-34,41	0,003	70,-

Podložka Starlon	Velikost desky (cm)	Min. balení (m ²)	Cena (Kč/m ²)
3 mm deska	50 x 100	5	45
6 mm deska	50 x 100	5	67,-

Podložka Mirelon	Šířka pásu (cm)	Cena (Kč/m ²)
2 mm pás	110	19,-
3 mm pás	110	28,-
2 mm s parozábranou	100 + přesah folie 10	70,-

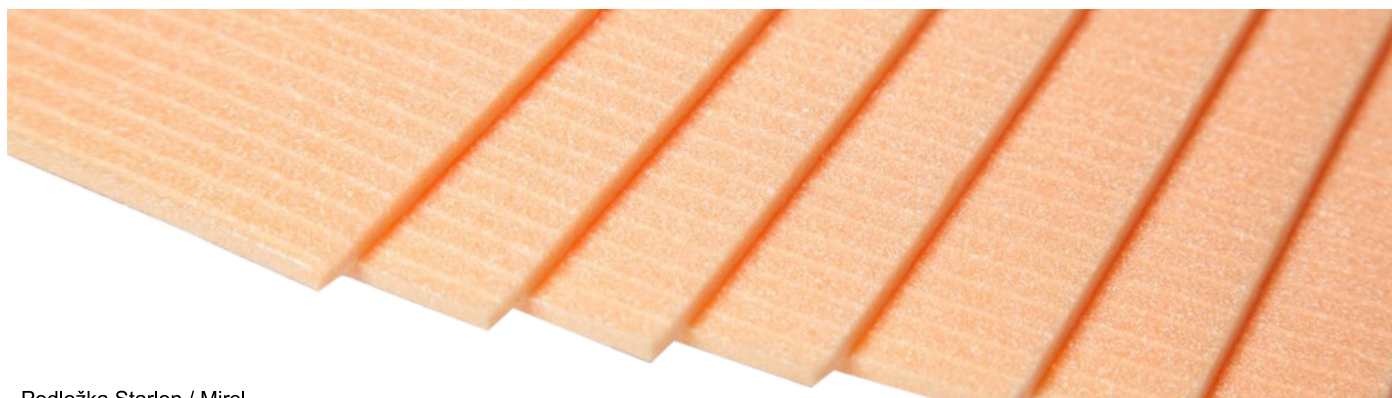

Podložka Starlon / Mirel

DEN BRAVEN

Název		Balení	Počet ks v kartonu	Cena (Kč/ks)
Lepidlo MAMUT GLUE	High tack	kartuše 290 ml	12	179,-
Akrylový tmel	bílá	kartuše 310 ml	12	72,-
	šedá	kartuše 310 ml	12	72,-
	hnědá	kartuše 310 ml	12	72,-
	černá	kartuše 310 ml	12	72,-
Sanitární silikon	stříbřitě šedá	kartuše 310 ml	12	189,-
Univerzální silikon	transparentní	kartuše 310 ml	12	164,-
	bílá	kartuše 310 ml	12	164,-
	šedá	kartuše 310 ml	12	171,-
	bahama	kartuše 310 ml	12	171,-
	hnědá	kartuše 310 ml	12	171,-
	černá	kartuše 310 ml	12	171,-
Parketový tmel	dub	kartuše 310 ml	12	125,-
	tmavý dub	kartuše 310 ml	12	125,-
	buk	kartuše 310 ml	12	125,-
	buk střední	kartuše 310 ml	12	125,-
	smrk	kartuše 310 ml	12	125,-
	javor	kartuše 310 ml	12	125,-
	třešeň	kartuše 310 ml	12	125,-
teak/mahagon	kartuše 310 ml	12	125,-	

TŘÍDY ZÁTĚŽE

Charakteristika jednotlivých tříd zátěže podlahových krytin

› 21-23	Bytové prostory	• 21 - Podlahovina vhodná pro obytné prostory s malým nebo občasným používáním (ložnice, dětské pokoje)
		• 22 - Podlahovina vhodná pro obytné s častým běžným používáním (obývací pokoj, jídelna, vnitřní chodby)
		• 23 - Podlahovina vhodná pro nejvíce zatížené obytné prostory (schodiště, vstupní chodby, kuchyně)
› 31-34	Komerční prostory	• 31 - Podlahovina vhodná pro komerční prostory s občasným používáním (konferenční místnosti, hotelové pokoje)
		• 32 - Podlahovina vhodná pro komerční prostory s trvalým používáním (školký, čekárny, kanceláře, hotelové haly, obchody)
		• 33 - Podlahovina vhodná pro objekty s intenzivním používáním (obchodní domy, školní třídy, kanceláře)
		• 34 - Podlahovina vhodná pro komerční prostory s extrémní zátěží (školní chodby, šatny, chodby)
› 41-43	Průmyslové prostory	• Podlahová krytina je vhodná do extrémně zatížených komerčních prostor (vstupní haly, kolektivní shodiště a odpočívadla, silně frekventované místnosti obchodních domů, kin, divadel, vybrané provozy průmyslu a služeb).

NEJVYŠŠÍ DOVOLENÁ VLHKOST

Nejvyšší dovolená vlhkost	Cementový potěr, beton	Potěr na bázi síranu vápenatého
Kamenná/keramická dlažba	5 %	0,50%
Lité podlahoviny na bázi cementu	5 %	nelze provádět
Syntetické lité podlahoviny	4%	0,50%
Paropropustné textilie	5 %	1%
PVC, Linoleum, guma, korek	3,50%	0,50%
Dřevěné podlahy, parkety, laminátové podlahy	2,50%	0,50%

V případě, že součástí podlahy je systém podlahového vytápění, musí být požadavek na nejvyšší dovolenou vlhkost u cementových potěrů snížena o 0,5%, u potěrů na bázi síranu vápenatého o 0,2%.

Vlhkost

Vlhkost se stanovuje sušením při zvýšené teplotě (gravimetricky) podle ČSN EN ISO 12570. Použití jiné metody je možné pouze v případě, pokud je prokázáno, že vede ke stejným výsledkům jako metoda podle ČSN EN ISO 12570.

Měření se provede minimálně v jednom zkušebním místě na každých 100, minimální počet zkušebních míst je 3. V protokolu o zkoušce musí být zaznamenána poloha zkušebních míst.

Poznámky

1. Vzorky materiálu na bázi síranu vápenatého (např. anhydrit, sádra) je třeba sušit při teplotě 40 +/- 2 °C

2. Vhodná alternativní metoda je metoda karbidová. Podle zahraničních zkušeností pro potěry na bázi síranu vápenatého výsledky karbidové metody odpovídají výsledkům gravimetrické metody a pro cementové potěry je vztah mezi výsledky obou metod následující:

vlhkosti v %

Gravimetrická metoda	1,8	2,2	2,7	3,2	3,6	4,1	4,5	5,0	5,5	5,9
Karbidová metoda	0,7	1,0	1,4	1,8	2,1	2,5	2,9	3,2	3,6	4,0

**SARA eko**

PRŮVODCE VÝBĚREM DVEŘÍ



1.980 mm FALCOVÉ DVEŘE

Klasické dveře v české normě s výškou křídla 197 cm. Dveře jsou opatřeny 3 panty a klasickým zámkem. Velký výběr kolekcí a modelů.



1.980 mm BEZFALCOVÉ DVEŘE

Dveře s rovnou hranou, vpouštěnými panty a magnetickým zámkem v klasické české normě. Dveře lícují se zárubní, což působí v interiéru čistě a moderně.



2.043 mm BEZFALCOVÉ DVEŘE

Dveře s rovnou hranou, vpouštěnými panty a magnetickým zámkem ve vyšší normě. Dveře lícují se zárubní, což působí v interiéru čistě a moderně, vhodné výšky stavebních otvorů



SKLENĚNÉ DVEŘE

Moderní dveře z tabule tvrzeného 8 mm silného skla s velkým výběrem skel i motivů. Lze je využít jako otvíravé dveře v kombinaci s dřevěnou zárubní stejně jako do posuvných systémů.



POSUVNÉ DVEŘE NA STĚNU

Posuvný systém, který nabízí i obložení průchodu tunelovou zárubní. Posuvný systém, zárubeň i dorazový sloupek jsou zpracovány v dekoru dveří.



SPAZIO POSUVNÉ DVEŘE NA STĚNU

Minimalistický posuvný systém, který se montuje na hotový zapravený průchod. Při otevření dveře zajedou na zeď, případně za nábytek.



2.110 mm ZVÝŠENÉ DVEŘE

Kolekce STANDARD, PLUS a MODERN
výška a šířka vhodných
stavebních otvorů



2.240 mm ZVÝŠENÉ DVEŘE

Kolekce STANDARD,
PLUS a MODERN
výška a šířka vhodných
stavebních otvorů



2.020, 2.200, 2.400 mm BEZOBLOŽKOVÉ DVEŘE

Jsou inovativním řešením pro moderní interiér.
Dveře se osazují do hliníkové obložky, která
je neviditelná. Tyto dveře se vyrábějí ve třech
výškových normách a na výběr je velké
množství dekorů.



Dveře přesně Vašim potřebám



POSUVNÉ DVEŘE DO POUZDRA

Vhodné pro použití pouzdra do zdi či sádrokartonu. Takto osazené dveře při otevření zcela zajedou do pouzdra a nezabírají žádné místo v prostoru při zachování tepelných a zvukových izolačních vlastností klasických dveří.



SKLÁDACÍ DVEŘE

Maximalizují prostor v okolí dveří. Při otevření se křídlo zlomí v polovině a otevřené zabírá mnohem méně prostoru. Pouze ve vyšší normě 204 cm,



REVERZNÍ DVEŘE

U těchto dveří je dveřní křídlo osazeno na opačné straně zárubně, při jeho otevření tedy šetříte prostor kolem dveří. Zároveň je díky tomuto systému otvírání možné sjednotit vzhled např. chodby s více dveřmi.



VETRO E synchro



STANDARD



PREMIUM



NOVA CELL

Neváhejte nás poptat také na interiérové, bezpečnostní a vchodové dveře značek

DRE, PORTA, Boulit, Sepos a Zlomek

V případě vašeho zájmu dodáme katalogy.





ARTE B

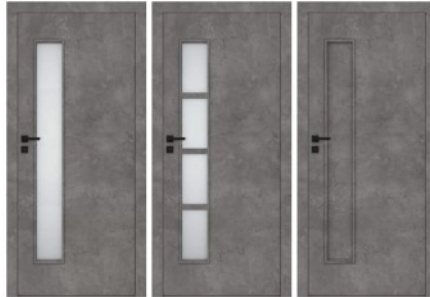

DECO

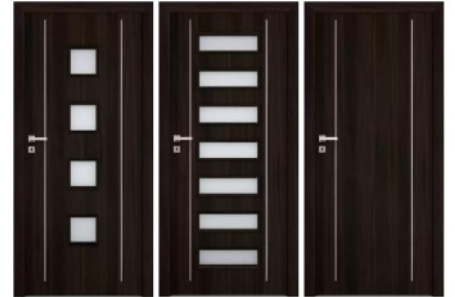

GALERIA ALU



ESTRA



FOSCA



MODERN



VETRO A



GALA



NESTOR

VCHODOVÉ DVEŘE



ENTER



KONCEPT C



KONCEPT K



PORTA CPL



PORTA DECOR



PORTA FOCUS



PORTA KONCEPT A



PORTA NOVA



PORTA RESIST



PORTA VERETE premium



PORTA VERTE HOME C



PORTA VERTE HOME G

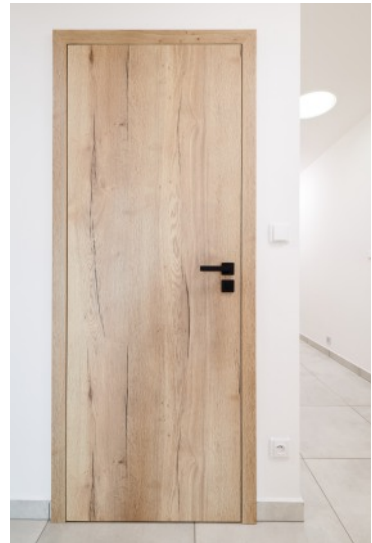

TAPETY



20354



28560



32897



34527



383594



32986

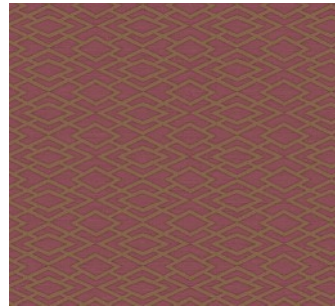

31842



32888



33066



33622



31990



32229

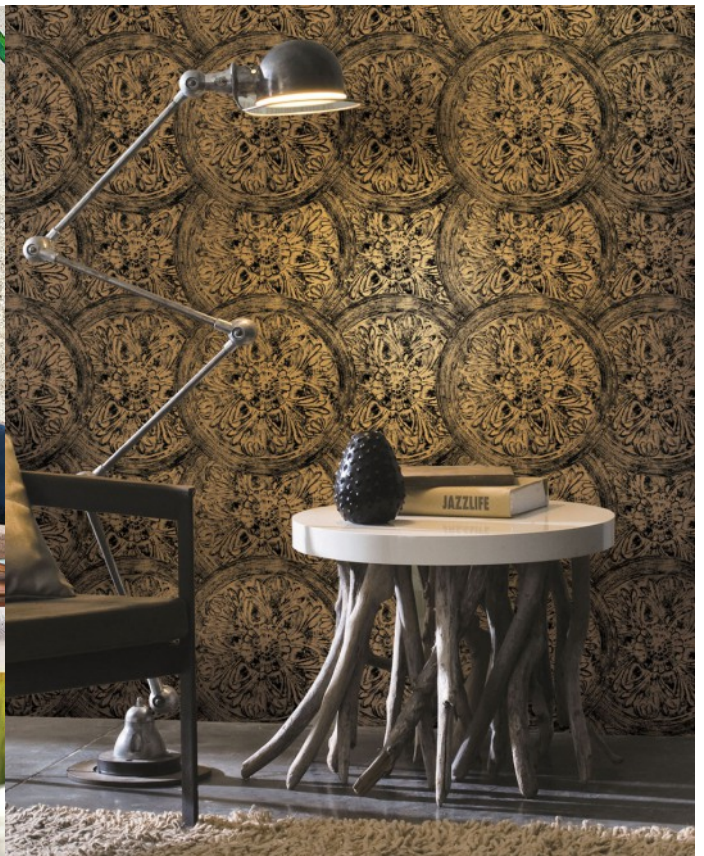

REALIZACE BYT PRO MLADOU RODINU



REALIZACE KUCHYNĚ A OBÝVACÍ POKOJE

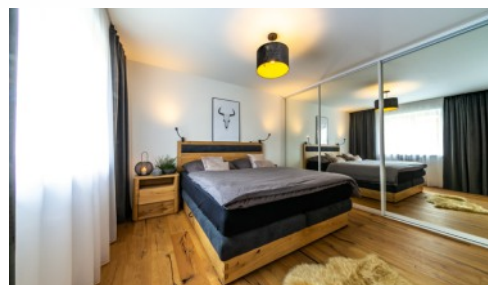

KAPKA RESORT



MARŠÁLEK & ŽÍLA



STAVEBNINY TM STAV

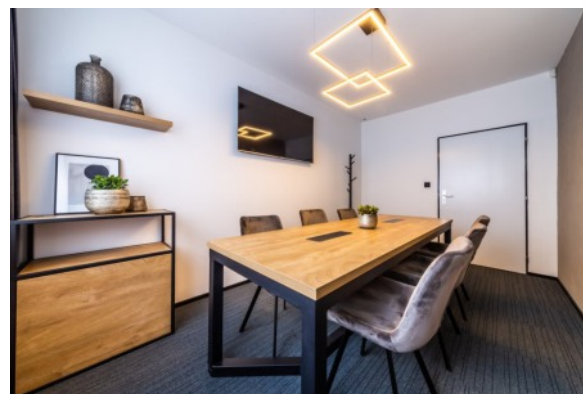

TECHNOLOGY MORAVA



PAKETO

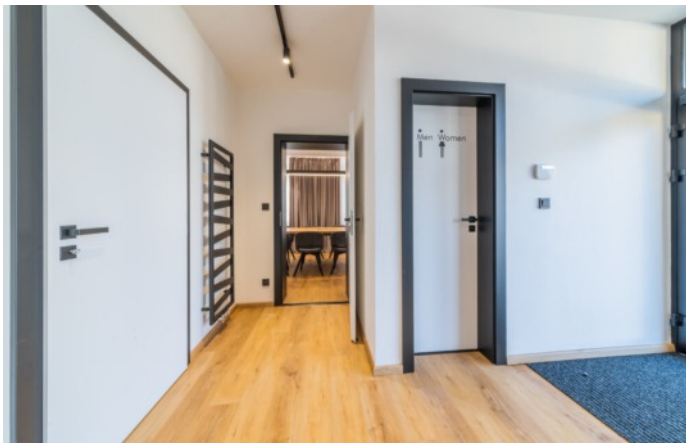
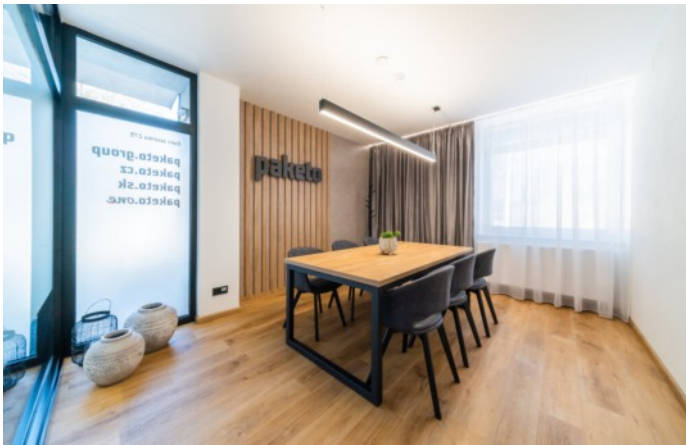

RESTAURACE NA ŠPICI

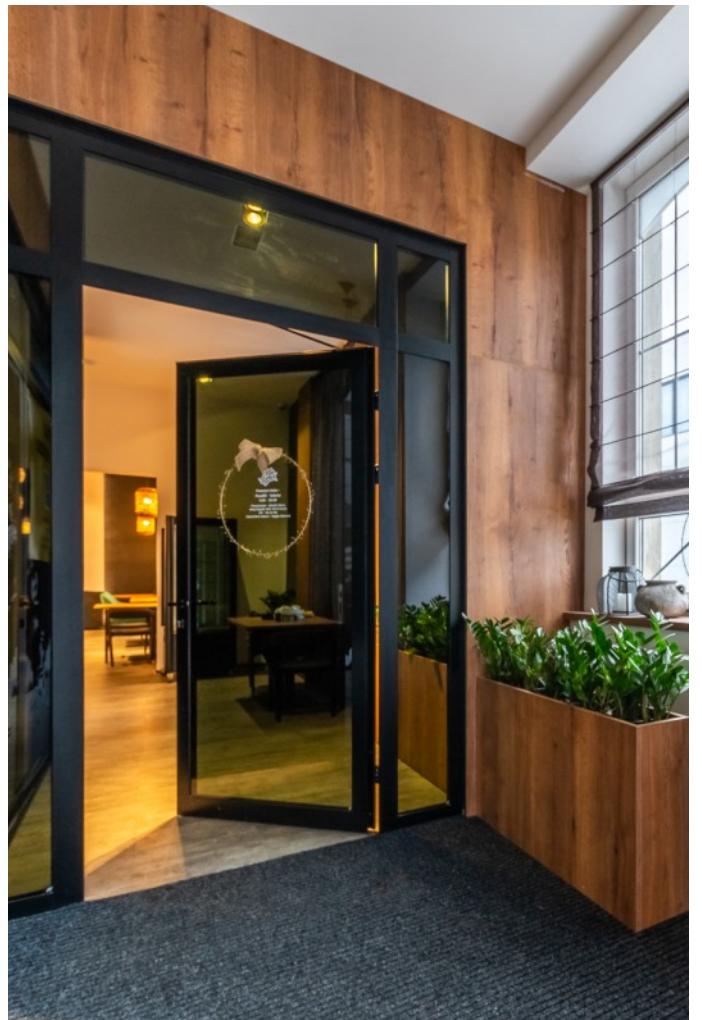

BEF FEEL 7 CL/CP

BlmSchV
Stufe 2

15a
B - VG

ČSN EN
13229

eco
design

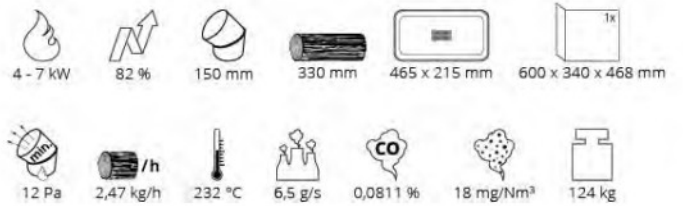
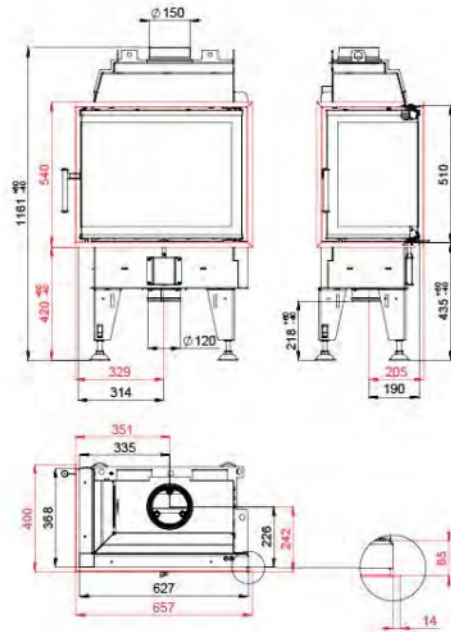

BEF DOUBLE 6 FEEL

BlmSchV
Stufe 2

15a
B - VG

ČSN EN
13229

eco
design

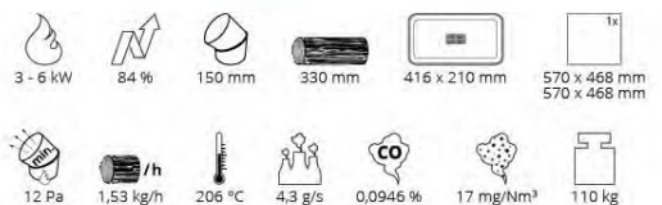
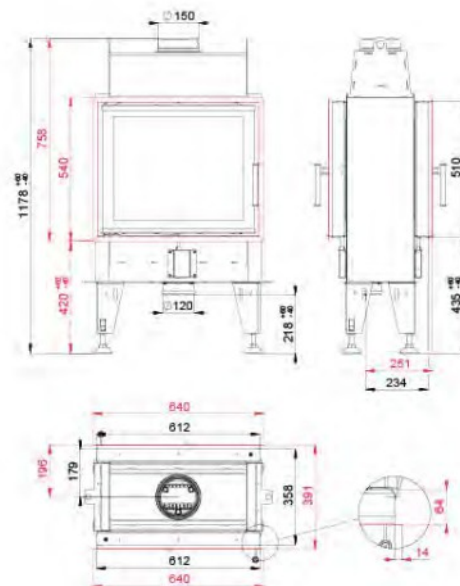

BEF PASSIVE 8

ČSN EN
13229

BLOWER DOOR
TEST

eco
design

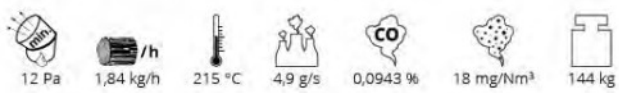
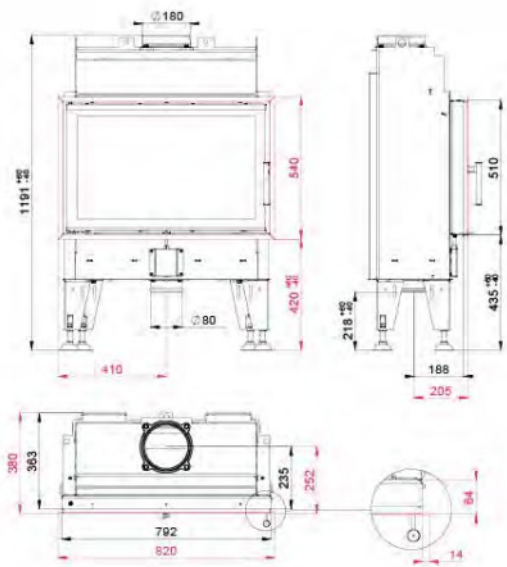

BEF THERM V 6 U

BimSchV
Stufe 2

15a
B - VG

ČSN EN
13229

eco
design

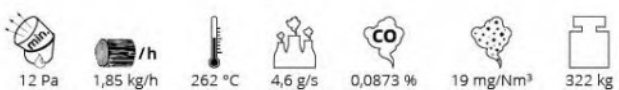
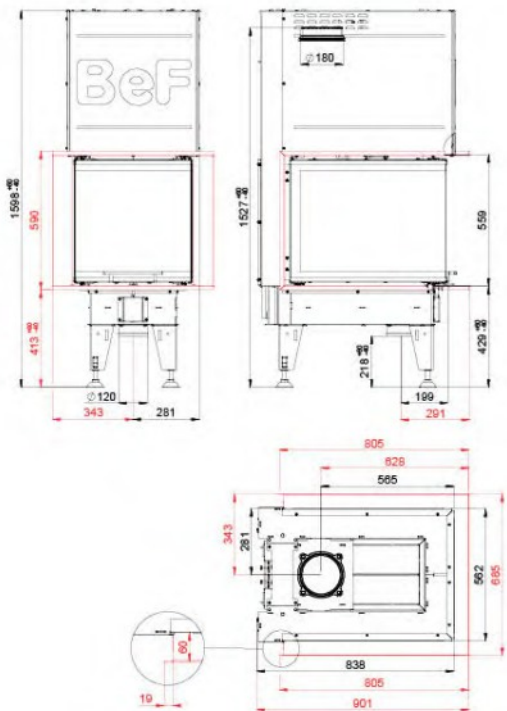

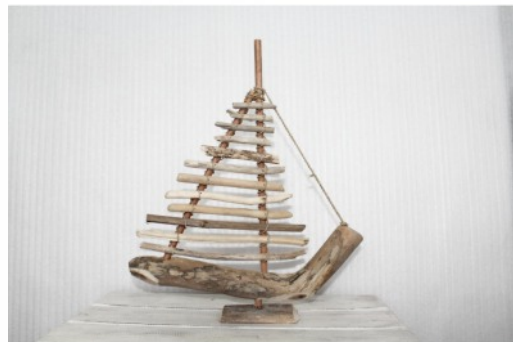

BYTOVÉ DOPLŇKY





POZNÁMKY

A series of horizontal dashed lines for writing notes.



*Těšíme se na Vás,
tým společnosti Fipat*



**PODLAHOVÉ A INTERIEROVÉ
STUDIO VSETÍN:**

Zbrojovická 1594
755 01 Vsetín
IČ: 24185370 | DIČ CZ24185370

OTEVÍRACÍ DOBA:
Po – Pá: 08:00 – 16:00
722 921 611 | 604 666 831
603 114 731

Prodejní plocha 200 m²

SKLAD VSETÍN:

Jasenická 2077
Vsetín
755 01

OTEVÍRACÍ DOBA:
Po – Pá: 07:00 – 16:00

**PODLAHOVÉ A INTERIEROVÉ
STUDIO MLADÁ BOLESLAV:**

Pod Loretou 885
Mladá Boleslav – Kosmonosy
293 06

OTEVÍRACÍ DOBA:
Po – Pá: 09:00 – 18:00
So: 08:00 – 12:00

Prodejní plocha 500 m²

SKLAD MLADÁ BOLESLAV:

U masokombinátu 1242
Mladá Boleslav – Kosmonosy
293 06

OTEVÍRACÍ DOBA:
Po – Pá: 07:00 – 15:30

Robert Vala	jednatel	vala@fipat.cz	mobil: 722 921 611
Marcel Navrátil	obchodní zástupce Čechy	navratil@fipat.cz	mobil: 774 282 114
Martin Ondrášek	obchodní zástupce Morava	ondrasek@fipat.cz	mobil: 604 666 831
Simona Křížková	objektový manažer - designer	vsetin@podlahyblanket.cz	mobil: 603 114 731
Radek Mikala	technický poradce	mikala@fipat.cz	mobil: 733 627 249
Milan Laža	odbyt	obchod@fipat.cz	mobil: 727 918 787
Jitka Micková	účetárna		mobil: 702 287 607
David Orság	skladník		mobil: 731 860 156